



ROMÂNIA
JUDEȚUL GALAȚI
COMUNA COSMEȘTI
PRIMAR



Str.G-ral Dumitru Dămăceanu, nr. 73, COSMEȘTI, cod postal 807085; jud. Galați; tel.; 0236336227;
Fax: 0236336218; CUI 3655943; e-mail: cosmesti@gl.e-adm.ro; Web-site: www.primaria-cosmesti.ro

Nr. 4010/20.05.2021

PROIECT DE HOTĂRÂRE

Privind: ***Aprobarea Proiectului „Construire anexă și montare centrală termică și instalații aferente, la Școala Gimnazială nr. 1 din sat Furcenii Noi, comuna Cosmești, județul Galați.***

Inițiator: ing. Tuchiluș Ion, primarul comunei Cosmești, județul Galați;
Numărul de înregistrare și data depunerii proiectului de hotărâre: 4010/20.05.2021

Având în vedere temeiurile juridice, respectiv prevederile

- art. 120 și art. 121 alin. (1) și (2) din Constituția României, republicată;
- art. 8 și 9 din Carta europeană a autonomiei locale, adoptată la Strasbourg la 15 octombrie 1985, ratificată prin Legea nr. 199/1997;
- art. 7 alin. (2) și art. 1166 și următoarele din Legea nr. 287/2009 privind Codul civil, republicată, cu modificările ulterioare, referitoare la contracte sau convenții;
- art. 84 al OUG nr. 57/2019 privind Codul Administrativ;
- art.44 alin.1 din Legea 273/2006 privind finanțele publice locale cu modificările și completările ulterioare și ale HGR nr.28/2008 privind aprobarea conținutului cadru al documentației tehnico-economică aferentă investițiilor publice precum și al structurii și metodologiei de elaborare a devizului general pentru obiectivele de investiții și lucrări de intervenții;
- art. 129, alin. (2), lit. b) și alin. (4), lit. d), din OUG nr. 57/2019 privind Codul Administrativ;
- HCL 26/22.04.2021 privind aprobarea bugetului local al comunei Cosmești pe anul 2021;
- HCL nr. 6/2021 privind aprobarea constituirii și utilizării excedentului bugetului local pe 2021;

Luând act de:

- Referatul de necesitate nr. 3676/11.05.2021;
- Proiectul nr. 335/2021 „***Construire anexă și montare centrală termică și instalații aferente, la Școala Gimnazială nr. 1 din sat Furcenii Noi, comuna Cosmești, județul Galați***”
- Proiectul de hotărâre și referatul de aprobare prezentate de către primarul Tuchiluș Ion, în calitate sa de inițiator, înregistrate cu nr. 4010/20.05.2021, respectiv 4053/24.05.2021;
- raportul compartimentelor de resort din cadrul aparatului de specialitate al primarului, înregistrat cu nr. 4322/04.06.2021, prin care se motivează, în drept și în fapt, necesitatea și oportunitatea proiectului;
- raportul comisiilor de specialitate nr. 1 și nr. 3 ale Consiliului Local Cosmești,

În temeiul prevederilor art. 139, alin. (3), lit. a) și g) și art. 196, alin. (1), lit. a) din Ordonanța de Urgență a Guvernului nr. 57/2019 privind Codul administrativ,

CONSILIUL LOCAL AL COMUNEI COSMEȘTI, JUDEȚUL GALAȚI, întrunit în ședința ordinară în data de, HOTĂRĂȘTE:

Art.1. Se aprobă ***Proiectul „Construire anexă și montare centrală termică și instalații aferente, la Școala Gimnazială nr. 1 din sat Furcenii Noi, comuna Cosmești, județul Galați”, în valoare de 435203,92 lei, anexa*** la această hotărâre și parte integrantă din ea.

Art.2. Prezenta Hotărâre va fi adusă la îndeplinire de către Primarul comunei Cosmești, prin aparatul de specialitate.

Art.3. Prezenta va fi adusă la cunoștința Instituției Prefectului Galați, primarului, Biroului financiar-contabil și va fi făcută publică prin afișare și publicare pe pagina web a Comunei Cosmești prin grija secretarului general al comunei.

PREȘEDINTE DE ȘEDINȚĂ ,

PROIECT nr.335/2021

**CONSTRUIRE ANEXĂ ȘI MONTARE CENTRALĂ TERMICĂ
ȘI INSTALAȚII AFERENTE, LA ȘCOALA GIMNAZIALĂ nr. 1 DIN
SAT FURCENII NOI, COMUNA COSMEȘTI, JUDEȚUL GALAȚI**

Beneficiarul investitiei: COMUNA COSMEȘTI, JUDEȚUL GALAȚI

Proiectant general: S.C. 3BConstruction Project S.R.L.

Sef proiect: Ing. Dr. Bodoga Ștefan

Faza: P.A.C.

**SC 3B CONSTRUCTION PROJECT SRL, STR. ALEEA PINILOR NR. 11 IASI,
ROMANIA,**

Tel: +40 730669930, 3bcon.project@gmail.com, RO 36910830 J22/57/2017

CUPRINS

A.PIESE SCRISE

1.MEMORIU TEHNIC

1.1.DATE GENERALE

- 1.1.DENUMIREA OBIECTIVULUI DE INVESTITII
- 1.2.AMPLASAMENTUL
- 1.3.TITULARUL INVESTITIEI
- 1.4.BENEFICIARUL INVESTITIEI
- 1.5 ELABORATORUL DOCUMENTATIEI

1.2. DESCRIEREA INVESTITIEI

- 2.1.SITUATIA ACTUALA A OBIECTIVULUI DE INVESTITII

1.3.SITUATIA PROIECTATA

- 3.1.DESCRIEREA LUCRARILOR NECESARE

PIESE DESENATE

- A00- PLAN INCADRARE**
- A01- PLAN DE SITUATIE**
- A02- PLAN DE SITUATIE**
- A03- SECTIUNE**
- A04- INVELITOARE**
- A05- TABLOU TAMPLARIE**
- R01- PLAN FUNDATHI**
- R02- PLAN COFRAJ SI ARMARE FUNDATHI**
- T01- PLAN PARTER- INSTALATII TERMICE**

COLECTIV DE ELABORARE

ŞEF PROIECT

Dr. Ing. Ştefan BODOGA

ARHITECT

V. Mihalache BUTNARU



PROIECTANTI

Ing. Ciolacu Georgel

Ing. Gabriel TEMNEANU

Ing. Sologiu Adrian

Three handwritten signatures are written on three horizontal dotted lines, corresponding to the three projectors listed on the left.

MEMORIU TEHNIC

1. DATE GENERALE

1.1. Proiectant general: S.C. 3B CONSTRUCTION PROJECT S.R.L.

1.2. Beneficiar: Comuna Cosmesti, judetul Galati

1.3. Denumire obiectiv:

"CONSTRUIRE ANEXĂ ȘI MONTARE CENTRALĂ TERMICĂ ȘI INSTALAȚII AFERENTE, LA ȘCOALA GIMNAZIALĂ nr. 1 DIN SAT FURCENII NOI, COMUNA COSMEȘTI, JUDEȚUL GALAȚI"

CADRUL LEGISLATIV / Normative aplicate

La elaborarea prezentului proiect s-au respectat Normele de protecția a Legea securității și sănătății în muncă și Normele generale de prevenire și stingere a incendiilor. Proiectul a fost întocmit în conformitate cu prevederile următoarelor prescripții în vigoare:

Legea nr.10/1995 privind calitatea în construcții și completările ulterioare;

P118/1/99 – Normativ de siguranță la foc a construcțiilor;

I13/2015 – Normativ pentru proiectarea și executarea instalațiilor de încălzire centrală;

GP 051-2000 Ghid de proiectare, execuție și exploatare a centralelor termice mici;

SR 1907-1/2014 - Instalații de încălzire. Necesarul de căldură de calcul;

SR 1907-2/2014 - Instalații de încălzire. Necesarul de căldură de calcul;

SR 6672/3 – Calculul termotehnic al elementelor de închidere ale construcției.

Legea nr.10/1995 privind calitatea în construcții și completările ulterioare

P118/1/99 – Normativ de siguranță la foc a construcțiilor

I13/2015 – Normativ pentru proiectarea și executarea instalațiilor de încălzire centrală

GP 051-2000 Ghid de proiectare, execuție și exploatare a centralelor termice mici

STAS 1907-1/2014 - Instalații de încălzire. Necesarul de căldură de calcul

STAS 1907-2/2014 - Instalații de încălzire. Necesarul de căldură de calcul

SR 6672/3 – Calculul termotehnic al elementelor de închidere ale construcției

1.2. DESCRIEREA INVESTITIEI

Comuna Cosmesti se afla situata in partea de nord-vest a judetului Galati, pe ambele maluri ale raului Siret, care formeaza hotarul cu judetul Vrancea. Comuna se afla la 80 km fata de resedinta de judet - municipiul Galati si la 9 km (vest) de municipiul Tecuci. In partea de nord la 7 km este comuna Nicoresti la vest la 7 km se afla orasul Marasesti. La sud-vest la o distanta de 24 km pe soseaua nationala se afla orasul Focsani, resedinta judetului Vrancea. Partea centrala a comunei -satele Baltareti si Cosmesti – este strabatuta de soseaua nationala, drumul national DN24 (E 581) - Tisita -Tecuci - Barlad Vaslui - Iasi, precum si de calea ferata Focsani Tecuci, Marasesti -Tecuci.

SC 3B CONSTRUCTION PROJECT SRL, STR. ALEEA PINILOR NR. 11 IASI,
ROMANIA,

Tel: +40 730669930, 3bcon.project@gmail.com, RO 36910830 J22/57/2017

Lucrarea s-a întocmit pe baza soluțiilor de arhitectură, soluției constructive alese și a temei de proiectare puse la dispoziție de beneficiar. La alegerea soluțiilor tehnice s-a ținut cont de caracteristicile construcției, de destinația construcției și a încăperilor și de condițiile de mediu.

Comuna Cosmesti este persoana juridica cu patrimoniu financiar, social-cultural avand initiativa in ce priveste administrarea intereselor publice locale, exercitandu-si in conditiile legii autoritatea in limitele administratiei teritoriale stabilite.

1.3. SITUATIA PROIECTATA

INDICATORI FIZICI CONSTRUCȚIA EXISTENTA

Cladirea existenta are funcțiunea de spatiu de invatamant gimnazial.

Suprafata teren: 3594 mp

-regimul de înălțime și volumul construcției:

- H maximă = +5.70 m;
- H streășină = +3.50 m;
- Regim de înălțime = P
- Aria utilă = 475.32 mp
- Volum clădire = aprox. 2185 m³
- Suprafață teren = 3594 mp

Ac= 567.7 mp. Ad= 567.7 mp

INDICATORI FIZICI CONSTRUCȚIA PROPUSA

Cladirea propusa are funcțiunea de anexa centrala termica.

Caracteristicile constructiei propuse:

Suprafată construită 25,20 m²/

Suprafată desfășurată 25,20 m²/

Suprafată utilă 19,90 m²/

H nivel 2,57 m

Volum 51,27 m³/

Număr de niveluri 1 (P)

Inaltime streasina 2,65 + 3,35 m

P.O.T. existent 15,80%	P.O.T. propus 16,50%
C.U.T. existent 0,158	C.U.T. propus 0,165

Constructia proiectata se incadreaza in:

CATEGORIA DE IMPORTANTA "C - NORMALA". (conf. HGR nr. 766/1997)

CLASA DE IMPORTANTA III (conf. Cod de proiectare seismic P100/1-2013)

b. VARIANTA CONSTRUCTIVA DE REALIZARE A INVESTITIEI

Structura de rezistență a clădirii este alcătuită din: zidarie portanta, caramida confinata. Fundațiile sunt continui sub ziduri, plansele sunt din beton iar acoperisul este de tip sarpanta din lemn de rasinoase cu panta unica.

c. TRASAREA LUCRARILOR

Distanțe minime fata de limitele proprietatii ale constructiilor existente si propuse:

- Nord: 24 m fata de limita proprietate
- Est: 7 m fata de limita proprietate si 9.5 m fata de drumul judetean
- Vest: 31.5 m fata de limita proprietate
- Sud: 6.5 m limita proprietate si 9.50 m fata de drumul satesc

Trasarea lucrarilor se va face cu convocarea tuturor factorilor implicati in realizarea investitiei: beneficiar, proiectant, constructor.

Masurarea lucrarilor se va realiza în conformitate cu prevederile HG 1014.

Coordonatele de trasare ale elementelor geometrice proiectate, (orizontale si verticale) sunt evidentiata pe plansele ce alcatuiesc planul de situatie.

d) Protejarea lucrarilor executate si a materialelor din santier;

Lucrările de execuție pentru investiție trebuie realizate astfel încât să nu creeze dereglări ecologice, respectând legislația română în domeniu:

- # OUG nr 195/2005 privind protecția mediului;
- # Legea 265/2006 pentru aprobarea OUG nr 195/2005 privind protecția mediului;
- # Legea 107/1996 " Legea apelor" și celelalte acte legislative în vigoare privind protecția mediului, specifice fiecărei categorii de elemente ale mediului care trebuie protejate.

Incadrarea in norme

La elaborarea prezentului proiect s-au respectat Normele de protectia a Legea securitatii si sanatatii în munca si Normele generale de prevenire si stingere a incendiilor. Proiectul a fost întocmit în conformitate cu prevederile urmatoarelor prescriptii în vigoare:

- Legea nr.10/1995 privind calitatea în construcții și completările ulterioare;
- P118/1/99 – Normativ de siguranță la foc a construcțiilor;
- I13/2015 – Normativ pentru proiectarea și executarea instalațiilor de încălzire central;
- GP 051-2000 Ghid de proiectare, execuție și exploatare a centralelor termice mici;
- SR 1907-1/2014 – Instalații de încălzire. Necesarul de căldură de calcul;
- SR 1907-2/2014 – Instalații de încălzire. Necesarul de căldură de calcul;
- SR 6672/3 – Calculul termotehnic al elementelor de închidere ale construcției;

Conditii de calcul

- Functiunea constructiei: Clădire de învățământ
- Regimul de înălțime al clădirii: P
- Zona climatică II: Temp. ext. minimă de calcul = -15°C
- Zona eoliană III : Viteza vântului $v= 4.5$ [m/s]

Spatii incalzite

Suprafata utilă a anexei este de 475,32 m² , conform Tabel 1. Nu toate încăperile vor fi încălzite prin urmare, suprafata spațiilor încălzite este de 434 m² .

Denumire încăpere	Nivel	Suprafață
P01 - Bibliotecă	Parter	16,85 mp
P02 - Windfang	Parter	19,28 mp
P03 - Oficiu Distribuire Hrană Elevi	Parter	12,02 mp
P04 - Cameră Femeie de Serviciu	Parter	3,29 mp
P05 - Cămară	Parter	13,57 mp
P06 - Laborator Informatică	Parter	34,10 mp
P07 - Sală Materiale	Parter	10,73 mp
P08 - Hol	Parter	102,93 mp
P09 - Sală de clasă	Parter	51,30 mp
P10 - Sală de clasă	Parter	50,55 mp
P11 - Sală de clasă	Parter	50,66 mp
P12 - Sală de clasă	Parter	50,84 mp
P13 - Hol toaleta	Parter	12,40 mp
P14 - Grup Sanitar Băieți	Parter	14,50 mp
P15 - Grup Sanitar Fete	Parter	14,50 mp
P16- Camera Tehnică	Parter	17,80 mp
Total		475,32 mp
Total spații încălzite		434,95 mp

Tabel 1

Necesarul termic

Pe baza SR 1907-1/2014 și SR 1907-2/2014 s-au adoptat temperaturile interioare de calcul și s-au determinat necesarurile termice pentru fiecare încăpere.

Temperaturile interioare de calcul conform Tabel 2 din SR 1907-2/2014 sunt:

Conform calculelor efectuate, necesarul termic pentru încălzire pentru școală este de 71,8 kW.

Denumire încăpere	Nivel	Suprafață	Înălțime	Volum	Temperatură Interioară	Sarcină Termică
P01 - Bibliotecă	Parter	16,85 mp	3,28 m	55,27 mc	20 °C	2,76 kW
P02 - Windfang	Parter	19,28 mp	3,28 m	63,24 mc	neîncălzit	
P03 - Oficiu Distribuie Hrană Elevi	Parter	12,02 mp	3,28 m	39,43 mc	15 °C	1,97 kW
P04 - Cameră Femeie de Serviciu	Parter	3,29 mp	3,28 m	10,79 mc	neîncălzit	
P05 - Cămară	Parter	13,57 mp	3,28 m	44,51 mc	20 °C	2,23 kW
P06 - Laborator Informatică	Parter	34,10 mp	3,28 m	111,85 mc	18 °C	5,59 kW
P07 - Sală Materiale	Parter	10,73 mp	3,28 m	35,19 mc	15 °C	1,76 kW
P08 - Hol	Parter	102,93 mp	3,28 m	337,61 mc	18 °C	16,88 kW
P09 - Sală de clasă	Parter	51,30 mp	3,28 m	168,26 mc	18 °C	8,41 kW
P10 - Sală de clasă	Parter	50,55 mp	3,28 m	165,80 mc	18 °C	8,29 kW
P11 - Sală de clasă	Parter	50,66 mp	3,28 m	166,16 mc	18 °C	8,31 kW
P12 - Sală de clasă	Parter	50,84 mp	3,28 m	166,76 mc	18 °C	8,34 kW
P13 - Hol toalete	Parter	12,40 mp	3,16 m	39,18 mc	15 °C	1,96 kW
P14 - Grup Sanitar Băieți	Parter	14,50 mp	3,16 m	45,82 mc	15 °C	2,29 kW
P15 - Grup Sanitar Fete	Parter	14,50 mp	3,16 m	45,82 mc	15 °C	2,29 kW
P16 - Camera Tehnică	Parter	17,80 mp	3,00 m	53,40 mc	neîncălzit	
Total		475,32 mp				71,08 kW
Total spații încălzite		434,95 mp				

Tabel 2

Soluțiile proiectului

Lucrarea s-a întocmit pe baza soluțiilor de arhitectură, soluției constructive alese și a temei de proiectare puse la dispoziție de beneficiar. La alegerea soluțiilor tehnice s-a ținut cont de caracteristicile construcției, de destinația construcției și a încăperilor și de condițiile de mediu.

Instalație de încălzire cu radiatoare

Instalația de încălzire cu radiatoare a fost proiectată pentru încălzirea spațiilor din școală. Radiatoarele proiectate sunt tip panou din oțel având dimensiunile conform Tabel 3.

Denumire încăpere	Nr. de radiatoare	Tip radiator
P01 - Bibliotecă	1	22, 1300x600 mm, 2800 W
P02 - Windfang		
P03 - Oficiu Distribuie Hrană Elevi	1	33, 600x800 mm, 2500 W
P04 - Cameră Femeie de Serviciu		
P05 - Cămară	1	33, 600x1000 mm, 3200W
P06 - Laborator Informatică	2	22, 1300x600 mm, 2800 W
P07 - Sală Materiale	1	22,500x500 mm, 1000 W
P08 - Hol	6	22, 1300x600 mm, 2800 W
P09 - Sală de clasă	3	22, 1300x600 mm, 2800 W
P10 - Sală de clasă	3	22, 1300x600 mm, 2800 W
P11 - Sală de clasă	3	22, 1300x600 mm, 2800 W
P12 - Sală de clasă	3	22, 1300x600 mm, 2800 W
P13 - Hol toalete	2	22,500x500 mm, 1000 W
P14 - Grup Sanitar Băieți	1	33, 600x800 mm, 2500 W
P15 - Grup Sanitar Fete	1	33, 600x800 mm, 2500 W
P16 - Camera Tehnică		

Tabel 3

Circuitele secundare ce fac legătura între corpul de încălzire și cazan pentru încălzirea cu radiatoare sunt de tip PPR cu fibră compozită.

Montarea circuitelor se face în aparent, acestea fiind prevăzute cu țevă de protecție folosită ca izolator, precum și ca protecție mecanică.

Reglarea temperaturilor interioare la nivel de camere se realizează prin intermediul capetelor termostactice de pe corpurile de încălzire.

Rețele principale de distribuție

Rețeaua interioră de distribuție a agentului termic este radială, bitubulară. Alimentarea radiatoarelor cu agent termic de la cazan se va realiza cu țevă de PPR având diametrul de 50 mm De, 36,2 mm Di. Succesiv diametrul scade odată cu scăderea debitului termic prin urmare avem tronsoane din țevă PPR De 32 mm, Di 23,2 mm și De20 mm, Di 14,4 mm.

Radiatoarele din oțel vor fi prevăzute cu robinet de colț termostatat ½” pe tur și robinet de colț ½” pe retur. Acestea se vor aerisi manual cu ajutorul dopului orb de la partea superioară și se vor goli cu ajutorul dopului orb de la partea inferioară.

Viteza maximă a apei, în limitele presiunii disponibile nu depășește 2 m/s .

Camera tehnica- Cladirea anexa

Cazanul va fi amplasat în P06 – Camera Tehnică, fiind prevăzut cu toate măsurile de protecție și securitate cerute de normativele în vigoare și conține echipamentele de preparare, distribuție și circulație a agentului termic și a apei calde menajere.

Cazanul ales este un cazan pe combustibil solid (peleți) cu o putere termică de 80 kW.

Asigurarea cazanului împotriva suprapresiunilor accidentale se va realiza prin intermediul vaselor de expansiune cu membrană de tip închis și prin supapele de siguranță montate pe echipamente .

Din punct de vedere a echipării conductei de distribuție a agentului termic, aceasta este echipată cu filtre de impurități pe conducta de întoarcere și robineți de concesie, reglaj și golire.

După proba de etanșeitate și de dilatare, conductele și aparatele din camera tehnică se vor izola termic cu termoizolație cu grosimea de 9 mm. Conductele de distribuție vor fi montate cu pante de 0,1-0,2% și vor fi prevăzute cu ventile automate de aerisire în punctele de cotă maximă precum și cu robinete de golire în punctele de cotă minimă.

Măsuri de protecția muncii

Este obligatorie legarea la pământ a aparatelor și utilajelor și utilajelor ce se pot afla în mod accidental sub tensiune. Înainte de punerea în funcțiune a instalației termice interioare se vor efectua următoarele probe:

■ Proba la funcționare.

Execuția lucrărilor de instalații interioare de încălzire centrală se va realiza de către personal autorizat calificat, în conformitate cu prevederile Normativului I13/2015 și a normelor de tehnica securității și protecției muncii, cuprinse în actele normative aflate în vigoare, specifice fiecărei categorii de lucrări în parte.

Executantul are obligația sa, în situațiile apărute pe teren care nu corespund cu datele din prezentul proiect, să solicite asistență tehnică proiectantului de specialitate pentru a stabili posibilitățile de execuție a lucrărilor în zonele respective. La fiecare operație de montaj pentru conducte, echipamente și accesorii vor fi respectate tehnologiile de execuție ținând cont de tipul de material, sortimentul și dimensiunile acestuia, de condițiile și exigențele tehnice de montaj impuse de producători, conform cărților tehnice ale echipamentelor și materialelor respective.

Alimentarea cu energie electrică a sculelor și utilajelor se va face numai de la prize cu contact de protecție sau tablouri electrice legate la instalație de pământ. Pentru lucrul la înălțime mai mari de 2.5 m se vor utiliza platforme montate rigid, schelete metalice și centuri de siguranță. La fiecare loc de muncă vor fi afișate mijloace de avertizare vizuală.

Măsuri de prevenire și stingere a incendiilor

Pentru prevenirea izbucnirii și dezvoltării incendiilor în timpul executării și exploatarei echipamentelor și instalațiilor se vor respecta prevederile din normativele republicane și departamentale de prevenire și stingere a incendiilor. Beneficiarul va lua măsuri ca dotările cu mijloace PSI și instalațiile de prevenire și stingere a incendiilor să fie în perfectă stare de funcționare. În cazul în care beneficiarul sau constructorul consideră că măsurile luate prin proiect nu sunt suficiente vor cere odată cu observațiile care trebuiesc făcute la proiect să se introducă în proiect măsurile suplimentare de prevenire și stingere a incendiilor, pe care le consideră necesare.

Programul privind controlul de calitate

Constructorul, împreună cu beneficiarul vor urmări permanent respectarea calității materialelor componente și al lucrărilor pe faze de execuție, în conf. cu legislația în vigoare și în special cu Legea 10/95 (calitatea în construcții) cu modificările ulterioare.

Activitatea de urmărire și control a calității lucrărilor executate se desfășoară conform regulamentelor aprobate prin HG 272/94, HG273/94 și prevederilor Legii 10/95 cu actualizările ulterioare. Proiectul a fost întocmit în conformitate cu prevederile următoarelor prescripții în vigoare:

- Legea nr.10/1995 privind calitatea în construcții și completările ulterioare
- P118/1/99 – Normativ de siguranță la foc a construcțiilor
- I13/2015 – Normativ pentru proiectarea și executarea instalațiilor de încălzire centrală
- GP 051-2000 Ghid de proiectare, execuție și exploatare a centralelor termice mici
- STAS 1907-1/2014 – Instalații de încălzire. Necesarul de căldură de calcul
- STAS 1907-2/2014 – Instalații de încălzire. Necesarul de căldură de calcul
- SR 6672/3 – Calculul termotehnic al elementelor de închidere ale construcției

Îndeplinirea cerințelor de calitate definite prin legea 10/1995:

CERINȚA „B” – SECURITATE LA INCENDIU

Cladirea anexa va respecta cerințele minime impuse de legislația în vigoare. Conform Normativului de siguranță la foc a construcțiilor indicativ P.118-99, riscul de incendiu la clădirile civile este determinat, în principal de densitatea sarcinii termice (q) stabilită prin calcul și de destinația respectivă. În funcție de densitatea sarcinii termice, riscul de incendiu în clădiri civile poate fi:

- mare: $q =$ peste 840 MJ/mp
- mijlociu: $q = 420 \div 840$ MJ/mp
- mic: $q =$ sub 420 MJ/mp
-

CERINȚA „C” – IGIENĂ, SĂNĂTATE ȘI MEDIU ÎNCONJURĂTOR (D)

Cerința privind igienă, sănătate și mediu presupune conceperea și executarea spațiilor și a elementelor componente, astfel încât să nu fie periclitată sănătatea și igiena ocupanților, urmărindu-se și protecția mediului înconjurător. Acțiunile negative ale factorilor exteriori: soare, vânt, ploaie, îngheț-dezghet sunt regăsite la exteriorul și la interiorul clădirii, deoarece acestea nu au fost rezolvate în general prin prevederea de tâmplării etanșe, geamuri cu calități izolatoare, terase executate pe baza unor tehnologii superioare, izolații termice și a unor condiții tehnice care să elimine punțile termice etc.

Criteriile de performanță în cazul acestor cerințe se referă la:

a. Igiena aerului

Cladirea anexa va permite asigurarea ventilării aerului (schimbarea totală a aerului) în schimburi pentru toate spațiile.

b. Igiena finisajelor

Cerința privind igiena finisajelor constă în asigurarea calității suprafețelor interioare ale elementelor de instalații, astfel încât să nu fie periclitată sănătatea utilizatorilor.

c. Igiena vizuală

Cerința privind igiena vizuală constă în asigurarea calității iluminatului natural și artificial, astfel încât utilizatorii să-și poată desfășura activitatea în siguranță. Montarea echipamentelor se va realiza conform normativelor în vigoare.

d. Igiena auditivă

Din punct de vedere al izolării fonice această cerință este satisfăcută.

e. Refacerea și protecția mediului

Apa provenită din cadrul instalației de încălzire vor fi direcționate, colectate și deversate în rețeaua publică de canalizare. Evitarea riscului de producere, sau de favorizare a dezvoltării de substanțe nocive sau insalubre prin posibilitatea de curățire și întreținere a instalației.

CERINȚA „D” – SIGURANȚĂ ȘI ACCESIBILITATE ÎN EXPLOATARE (B)

→ Evitarea pericolului de explozie prin raportul între presiunea de serviciu și presiunea de lucru

→ Temperatura suprafețelor exterioare ale suprafețelor exterioare ale părților accesibile ale instalațiilor sa fie maxim 80 gr C

CERINȚA „E” – PROTECȚIA ÎMPOTRIVA ZGOMOTULUI (F)

În privința zgomotului, datorită sistemului constructiv nu vor fi prezente probleme, în cadrul anexei respective, în condițiile unei funcționări normale. Izolarea acustică a fiecărei încăperi împotriva zgomotului provenit din spațiile adiacente se asigură prin elemente de construcție (pereți, planșee) a căror alcătuire este astfel concepută încât se realizează cerințele de condițiile de izolare acustică. Condiții optime necesare desființării activității în încăperi prin limitarea zgomotului produs de instalațiile interioare.

CERINȚA „F” – ECONOMIE DE ENERGIE ȘI IZOLARE TERMICĂ (E)

Izolația termică constituie un factor determinant atât în ceea ce privește economia de energie, cât și în ceea ce privește confortul climatic în clădire și reducerea emisiilor de substanțe dăunătoare pentru mediul înconjurător. O izolație termică este bazată pe evitarea transmisiei termice și pe principiul păstrării aerului pentru a reduce transferul de căldură prin conducție, convecție și radiație. Izolarea termică împiedică schimbul de căldură între doua medii.

Confortul higrotermic se traduce în nivele de temperatură și umiditate ușor de suportat. El se realizează cu consum de energie, fie pentru încălzirea spațiului utilizat (iarna), fie pentru răcirea lui (vara). Din acest motiv, confortul higrotermic reprezintă componenta de confort direct legată de noțiunea de eficiență energetică a clădirii în sensul că se urmărește atingerea lui cu consumuri energetice minime.

Starea de confort termic dintr-o încăpere se realizează în condițiile în care cel puțin 90% din utilizatori nu pot indica dacă ar prefera o ambianță mai caldă sau mai rece. Identificarea exigențelor de performanță asociate realizării cerințelor de confort termic ale utilizatorilor se face analizând atât aspectul obiectiv legat de necesitatea menținerii temperaturii interne a corpului omenesc în jurul valorii de 37 °C, cât și aspectul subiectiv care se referă la metabolismul, sistemul termoregulator și sensibilitățile proprii fiecărui organism.

Cerința privind izolarea termică, hidrofugă și economia de energie presupune o conformare generală și de detaliu a construcției, astfel încât pierderile energetice să fie minime, iar consumurile de energie în vederea obținerii unui confort minim admisibil să fie cât mai limitate.

CERINȚA „G” – UTILIZARE SUSTENABILĂ A RESURSELOR NATURALE

Deoarece clădirile sunt una dintre sursele principale de emisii de CO₂, acestea au devenit ținta politicilor europene cu privire la climat odată cu începutul noului mileniu. UE și guvernele statelor sale membre au devenit o forță motoare importantă pentru sustenabilitate mai mare în sectorul imobiliar.

Intocmit,
Georget Ciolacu





COSMESTI

TECUCI

ZONA STUDIATA

GALATI

BRAILA

FOCSANI

CONSTRUCTIA FACE PARTE DIN CATEGORIA DE IMPORTANTANTA C (HGR 776/1997)
 CLASA III DE IMPORTANTANTA (P100-1/2013)

Verificator / expert	prezume - nume	semnatura	referat / expertiza nr. / data
PROIECTANT GENERAL: S.C. SB CONSTRUCTION PROJECT S.R.L. IAS	prezume - nume	semnatura	COMUNA COSMESTI, JUDETEL GALATI
Construcție	Municipiul Iasi, Aleea Pipilor nr. 11 Tel.: +40392.428.024, Fax: +40730669030 sb.construction@gmail.com	semnatura	Amplasament: sat Furceni Noi, comuna Cosmesti
Specificatie	nume - prezume	semnatura	Amplasament: sat Furceni Noi, comuna Cosmesti
Set proiect	Dr. Ing. Dodiaga Stefan	Scara: 1:2000	Construcție anexa si montare centrala termica si instalatie aferenta la Scoala Gimnaziala Nr.1, Sat Furceni Noi, Comuna Cosmesti Județul Galati
Proiectat	arb. V. Mihalache Buzaru		P.A.C.+ Th.+D.D.E
Desenat	stud. Sologru Adrian	2021	Planșă nr. A.00

DRUM JUDETEAN DJ252

FOSE SEPTICE

CLADIRE CENTRALA
TEHNICA PROPUISA

SCOALA GIMNAZIALA NR.1, LOC.
FURCENII NOI, COM. COSMESTI

DRUM SATESC

Indicatori fizici propusi:
Suprafata teren 3594,00 m²
Suprafata construita 592,90 m²
Suprafata desfigurata 592,90 m²
P.O.T. 16,50 %
C.U.T. 0,165

Caracteristicile constructiei propuse:
Suprafata construita 25,20 m²
Suprafata desfigurata 25,20 m²
Suprafata utila 19,90 m²
H nivel 2,57 m
Volum 51,27 m³
Numar de niveluri 1 (P)
Inaltime streasina 2,65 ± 3,35 m

CONSTRUCTIA FACE PARTE DIN CATEGORIA DE IMPORTANTA "C" (HGR 776/1997)
CLASA III DE IMPORTANTA (100-200)



Legenda:
 limita de proprietate
 cladire existenta
 cladire propusa

verificator / expert	proiectant - nume	semnatura	data
PROIECTANT GENERAL: S.C. SB CONSTRUCTION PROJECT S.R.L. IASI	semnatura	data	referință / expertiza nr. / data
Comandant	nume - prenume	semnatura	Recepție: COMUNA COSMESTI, JUDEȚUL GALATI
Specificatie	Dr. Ing. Endoga Ștefan	Scara: 1:200	Apelatie: sat Furceni Noi, comuna Cosmesti
Sef proiect	adh. V. Mihaelașcu Bunaru	Scara: 1:200	Numar proiect
Proiectat	stud. Solognic Adrian	Scara: 1:200	Construire aneava si montare centrala termica si instalatie aferenta la Scoala Gimnaziala Nr.1, Sat Furceni Noi, Comuna Cosmesti Județul Galati
Desenat		Scara: 1:200	Planșă nr. A.81

Plan parter centrala termica

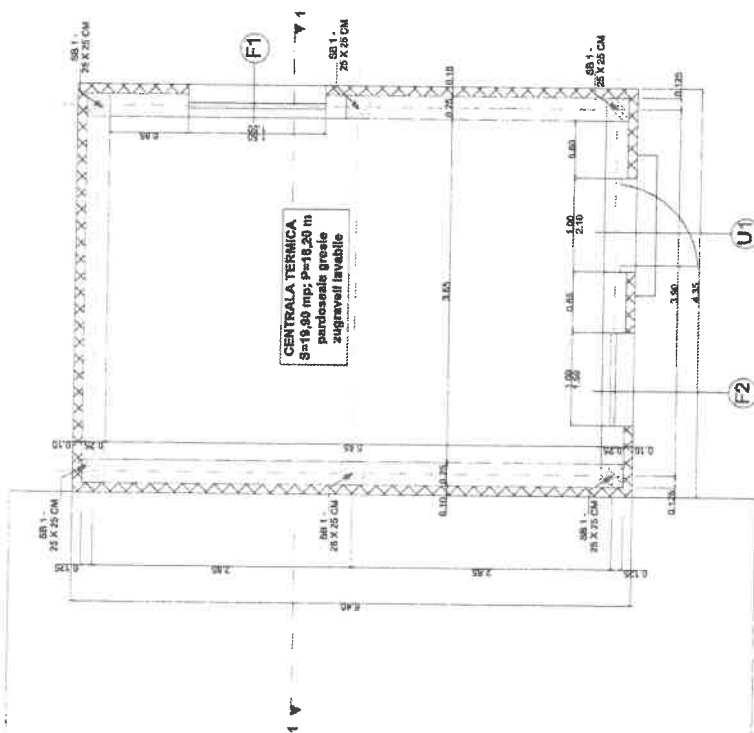

CONSTRUCTIA FACE PARTE DIN CATEGORIA DE IMPORTANTA "C" (HGR 776/1997)
 CLASA III DE IMPORTANTA (P100P/2013)



verificator / expert	prenume - nume	semnatu	data	referinta / expertiza nr. / data
PROIECTANT GENERAL:	S.C. JB CONSTRUCTION PROJECT S.R.L. IASI	semnatu	data	referinta / expertiza nr. / data
Construction	Municipal Inst. Alina Pădurar nr 11	semnatu	data	referinta / expertiza nr. / data
Specificatie	nume - prenume	semnatu	data	referinta / expertiza nr. / data
Sof proiect	Dr. Ing. Bogdan Ștefan	semnatu	data	referinta / expertiza nr. / data
Proiectat	arb. V. Mihailache Buzbaru	semnatu	data	referinta / expertiza nr. / data
Deseinat	stud. Sologhici Adrian	semnatu	data	referinta / expertiza nr. / data
				Pr. nr. 3357/2021
				Plan P.A.C.+ P.Tn.+O.D.E
				Planul nr. A 02

Beneficiar: COMUNA COSMESI, JUDEȚUL GALATI
 Adresa: sat Furcerii Noi, comuna Cosmesti
 Comunei
 Construire anexa si montaj centrala termica si instalatiile aferente la Scoala Gimnaziala Nr. 1, Sat Furcerii Noi, Comuna Cosmesti Județul Galati
 Demaratul alina:

PLAN DE SITUATIE - PROPUNERE

Sectiune transversala centrala termica

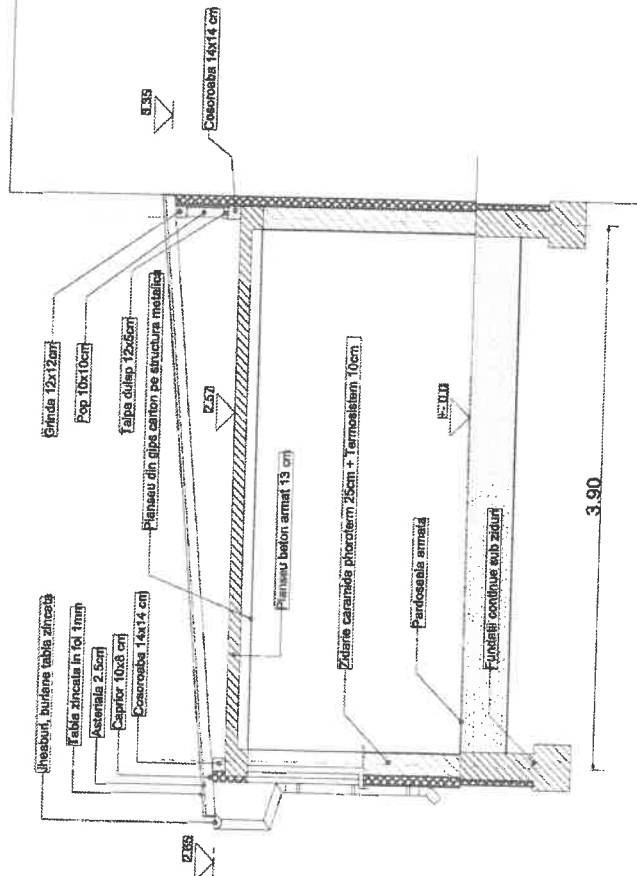

3.90

CONSTRUCTIA FACE PARTE DIN CATEGORIA DE IMPORTANTA "C" (HGR 776/1997)
CLASA III DE IMPORTANTA (P.100/5/2013)



verificator / copert	proiectant / gatare	scmshura	certificat	referent / expertiza nr. / data
PROIECTANT GENERAL: S.C. 3B CONSTRUCTION PROJECT S.R.L. IAIȘI	NUMERUL TEH. ALBIS PUBLIC NR. 11	Municipalitatei Galați	COMUNA COȘNEȘTI, JUDEȚUL GALAȚI	Pr. nr. 335 / 2021
Consucțioanel	nume - prenume	scmshura	Amplasament: satul Furcești Noi, comuna Coșnești	
Specificatie	Dr. Ing. Bogdan Ștefan	Scara: 1:50	Planșă nr. A 65	
Ser proiect	arb. V. Mihaiache Bunariu		Planșă nr. A 65	
Proiectat	stud. Sologhici Adrian			
Decernat				
Descriere: Construire anexa și montare centrala termica si instalatie aer condiționat la Scoala Gimnazială Nr.1, Sat Furcești Noi, Comuna Coșnești Județul Galați				
Denumire obiect: Centrul școlar				
Sectiune transversala CENTRALA TERMICA				

Plan invellitoare

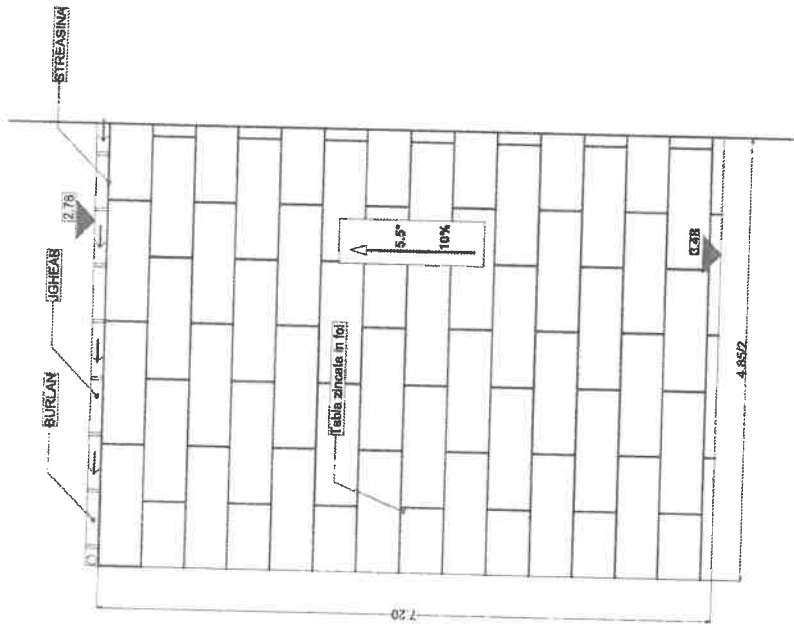



C1628
EST306

CONSTRUCTIA FACE PARTE DIN CATEGORIA DE IMPORTANTA "C" (HGR 776/1997)

verificator / expert	proiectant / proiectant	serenatura	cerata	referent / experienta in / data
PROIECTANT GENERAL: S.C. 3B CONSTRUCTION PROJECT S.R.L. IASI	nume - prenume	Dr. Ing. Endoghe Stefan	Dr. Ing. Endoghe Stefan	Comuna COSMESI, JUDETEL GALATI
Comunicare	nume - prenume	stud. Sologhici Adrian	stud. Sologhici Adrian	Amplasament: sat Furceni Noi, comuna Cosmesii
Specificatie	nume - prenume	stud. Sologhici Adrian	stud. Sologhici Adrian	Pr. nr. 3357/2021
Ser proiect	Dr. Ing. Endoghe Stefan	stud. Sologhici Adrian	stud. Sologhici Adrian	fac P.A.C +
Proiectat	Dr. Ing. Endoghe Stefan	stud. Sologhici Adrian	stud. Sologhici Adrian	Th. + O.D.E
Desenat	Dr. Ing. Endoghe Stefan	stud. Sologhici Adrian	stud. Sologhici Adrian	Plan invellitoare CENTRALA TERMICA
	Dr. Ing. Endoghe Stefan	stud. Sologhici Adrian	stud. Sologhici Adrian	Planasa nr. A 04



TABLOU TAMPLARIE

NR. CRT.	VEDERE	DESCRIERE	NR. BUG	DIMENSIUNILE IN mm		CANTITATEA IN kg		REZULT. DESCRIERII
				mm	mm	Unite	Total	
U1		Usa izolata, din PVC	1	1100/2200	1300/1900	2,45	5,43	Drupa
F1		Ferestru izolata, din PVC	1	1800/1600	1500/1300	2,28	2,28	Drupa
F2		Ferestru izolata, din PVC	1	1100/1600	1500/1500	1,60	1,50	Drupa

Note Generale:
Construcțiile se verifică în baza documentației pe care se bazează, întrucât proiectantul este responsabil pentru toate informațiile pe care le furnizează și nu este responsabil pentru erorile care pot apărea în urma utilizării acestor informații în scopuri diferite de cele pentru care au fost furnizate.
*Nu se va realiza construcțiile în vederea realizării pentru alte lucrări.

CONSTRUCȚIA FACE PARTE DIN CATEGORIA DE IMPORTANȚĂ "C" (HGR 776/1997) CLASA III DE IMPORTANȚĂ (P100-1/2013)

Verificator / expert	prenume - nume	semnatura	data	referat / expertiza nr. / data
PROIECTANT GENERAL:	S.C. 3B CONSTRUCTION PROJECT S.R.L.			
Construcții	Str. Ștefan cel Mare, Nr. 11, Municipiul Iași, Județul Iași			Beneficiar: COMUNA COSMESI, JUDEȚUL GALAȚI
Proiect	Tel.: +40322.428.024, Fax: +40739899930			Adresa: sat Furceni Noi, comuna Cosmesii
Specificație	nume - prenume	semnatura		Planșă nr. 335 / 2021
Sef proiect	Dr. Ing. Bogdan Ștefan			faza P.A.C.+
Proiectat	arb. V. Mihăilescu Răduanu			P. Th.+D.D.E
Desenat	stud. Solognic Adrian		2021	Planșă nr. A 05

Plan fundatiei centratei termice

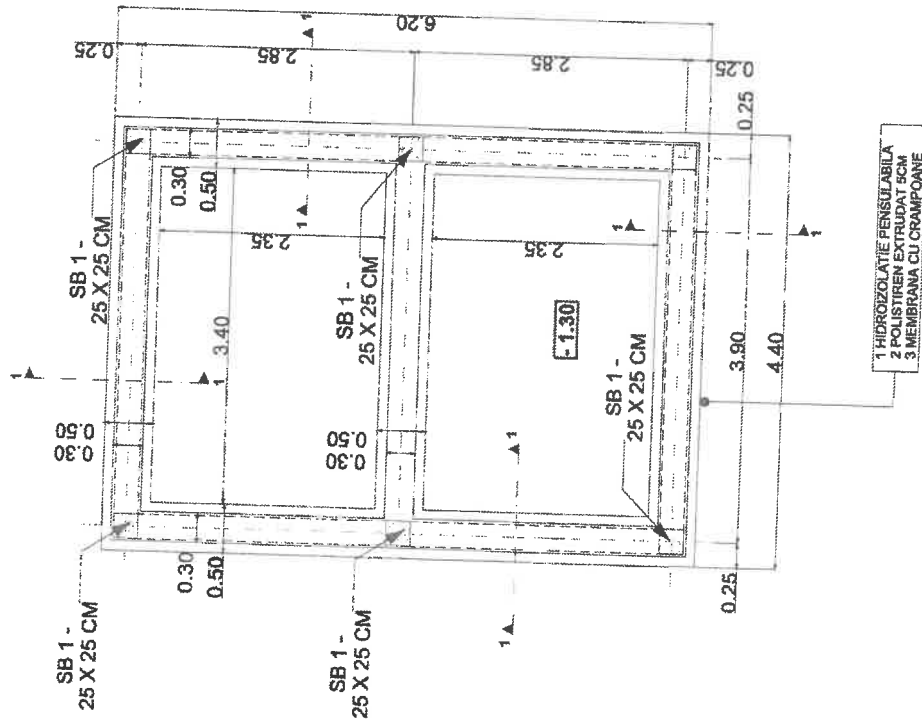

C-1620
BIST590

CONSTRUCTIA FACE PARTE DIN CATEGORIA DE IMPORTANTA "C" (HGR 776/1997)
CLASA III DE IMPORTANTA (P100-12013)

Verificator / expert	prezinta - nume	scopul	reformat / expertiza nr. / data
PROIECTANT GENERAL:	S.C. SB CONSTRUCTION PROJECT SRL IASI	Municipiul Iasi, Avia Piilor Nr. 31	Pr. nr. 335 / 2021
Comisionul	Project	Tel.: +4032.424.024, Tel.: +407.9069950	faza P.A.C.+ P.Th.+D.D.E
Specificatie	nume - prenume	Scara: 1:50	Planşa nr. R 01
Señ proiect	Dr. Ing. Bogdan Ştefan		
Proiectant	arch. V. Mihăilescu Butnaru		
Desenat	stud. Sologhici Adrian	2021	
Beneficiar: COMUNA COSMESTI, JUDEUL GALATI			
Adresa: sat Furceni Noi, comuna Cosmeşti			
Descriere proiect: Construcție anexa și montare centrală termică și instalație aferentă la Școala Gimnazială Nr.1, Sat Furceni Noi, Comuna Cosmești Județul Galați			
Numele șantierului:			
Plan fundatiei CENTRALA TERMICA			

SECTIUNE 1-1

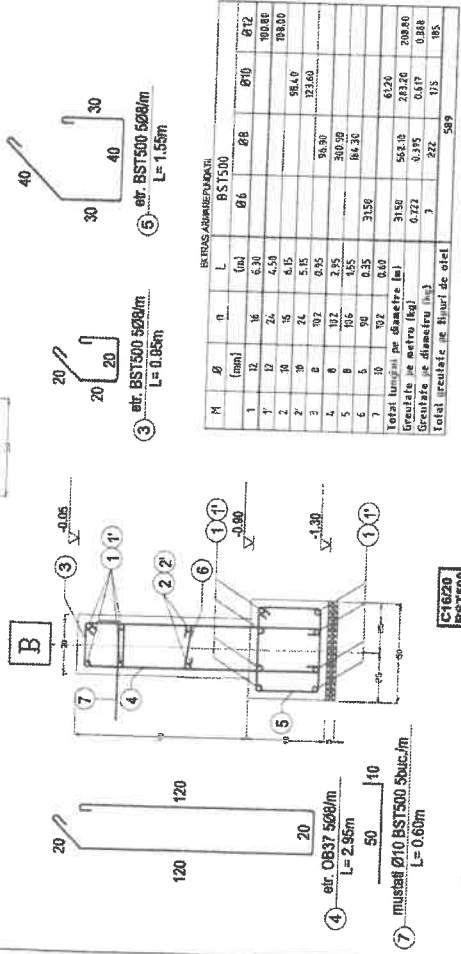
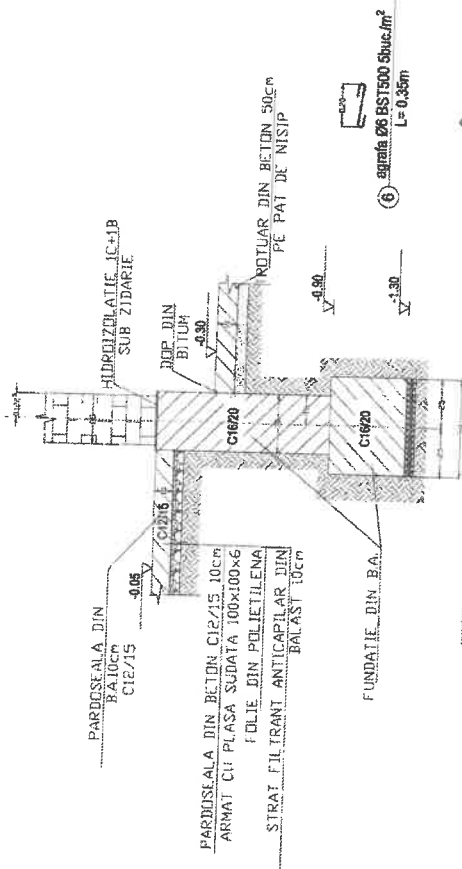

M	Ø	n	L	Ø5	Ø8	Ø10	Ø12
1	12	14	6.30				90.84
2	12	24	4.50				188.00
3	10	24	6.15				98.40
4	10	24	5.15				123.60
5	8	102	0.75				96.30
6	8	102	2.75				300.90
7	10	102	0.35				84.30
							31.50
							562.10
							283.20
							0.272
							0.375
							0.617
							0.818
							222
							175
							95



verificator / expert	prezinta - nume	semnatura / comanda	referat / expertiza nr. / data
PROIECTANT GENERAL	S.C. 3B CONSTRUCTION PROJECT S.R.L. IASI		COMUNA COSMESI, JUDEUL GALATI
Construcții	Municipiul Iasi, Aleea Pinar nr. 11 Tel.: +40332.428.094, Tel.: +40330888930 3Bcon.proiect@gmail.com		Apurari: sat Furceni Noi, comuna Cosmesii
Specificatie	nume - prenume	semnatura	faza
Sef proiect	Dr. Ing. Borfoaga Stefan		P.A.C.+
Proiectist	ing. V. Mihalache Butaru		P.Th.+D.D.E.
Desenat	stud. Solingir Adrian		Plan cofraj si armare fundatie
			CENTRALA TERMICA
			Plan nr. R 02

Pr. nr.	335 / 2021
Pr. nr.	335 / 2021

10
10
10
10

Plan Pardoseala Cota +-0.00

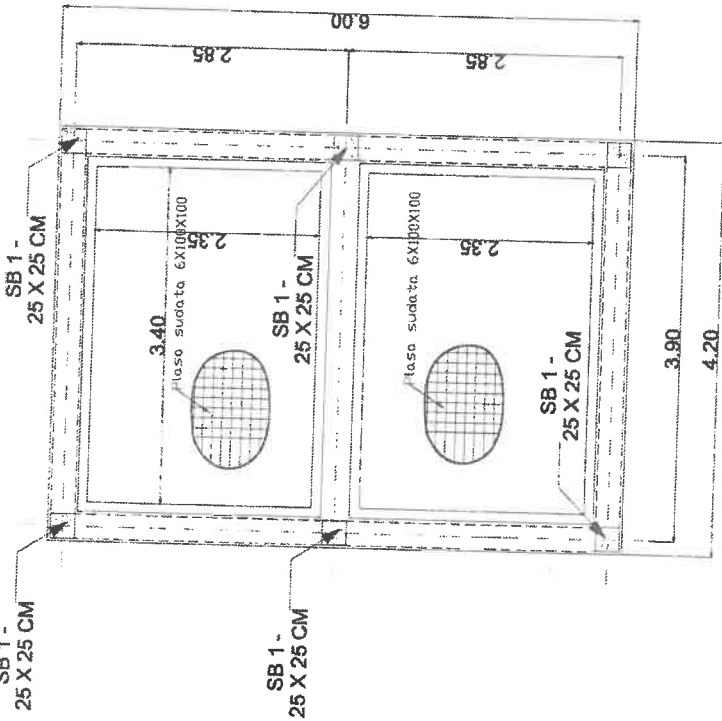

DETALIU PARDUSEA SUBTILA

Pardoseala de beton armat si placaj sublin de 1cm.
10 cm pe sublin. Inaltimea de 10 cm.

Iaso sudata de tip 100 Ø 125

DETALIU PARDUSEA SUBTILA

Pardoseala de beton armat si placaj sublin de 1cm.
10 cm pe sublin. Inaltimea de 10 cm.

Iaso sudata de tip 100 Ø 125

Numar plan arhitectural
N. plan 2
Scara 1/50
Data 1999
Cantitate 4500

C18/20
B5/1600

CONSTRUCTIA FACE PARTE DIN CATEGORIA DE IMPORTANTA "C" (HGR 776/1997)
CLASA III DE IMPORTANTA (P100-1/2013)

verificator / expert	premiu - nume	semnatura	data	referat / expertiza nr. / data	Pr. nr.
PROIECTANT GENERAL: S.C. SB CONSTRUCTION PROJECT S.R.L. - IASI				ref: / /	335 / 2021
Constructii	Municipiul Iasi, Aleea Pictor nr. 11			Beneficiar: COMUNA COSMESTI, JUDETEL GALATI	faza
Specificatie	Strada Proiect (Iasi), Iasi			Abonament: sat Furceni Noi, comuna Cosmesti	P.A.C.-
Set proiect	nume - prenume	semnatura	Scara:	Construire anexa si montare controla termica si	P.Th.+D.D.E
Proiectat	Dr. Ing. Bogdan Stefan		1:50	Instalatie aferenta in Scoala Gimnaziala Nr.1, Sat	
Desenat	arh. V. Mihailache Bunaru			Furceni Noi, Comuna Cosmesti Județul Galati	
	stud. Solignic Adrian		2021	Document tehnice: Plan pardoseala cota +-0.00	Planşa nr.
				CENTRALA TERMICA	R 69

Armare SAMBURI B.A.

STAI PISOR 25x25 cm; 6 buc
Planseu b.a.

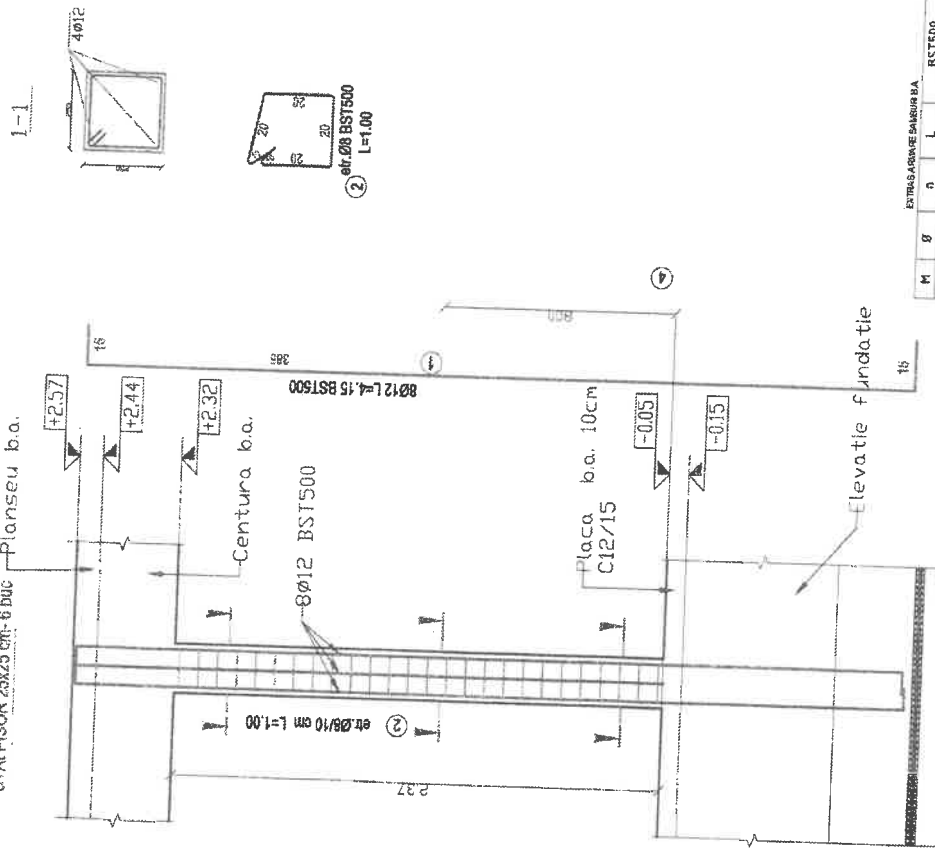

EXTRASĂRMARE SAMBUR B.A.

M	Ø	n	L	ØD	ØI2
1	12	24	4.15	95.60	
2	8	12	1.00	72.00	99.60

Tezgul lungimea pe diametre (m) 72.00 99.60
Greutate pe metru (kg) 0.395 0.880
Greutate armatură (kg) 28 88

CLASĂ DE IMPORTANȚĂ
CONSTRUCȚII DE IMPORTANȚĂ (P100-1/2013)

verificator / expert: []
 proiectant general: S.C. 3B CONSTRUCTION PROJECT S.R.L. IASI
 Municipiul Iasi, Aleea Pribr nr. 11
 Tel.: +40332.426.024, Tel.: +40739809930
 3bcp.proiecte@gmail.com

nume - prenume: []
 Dr. Ing. Bogdan Ștefan
 nrh. V. Mihalache Buzaru

semnatura: []
 Seara: 1.50

Desenat: []
 stud. Solognic Adrian

referat / expeditie nr. / data: []
COMUNA COSMEȘTI, JUDEȚUL GALAȚI
 Ambasament: set Furcutii Noi, comuna Cosmești

Pr. nr. 335 / 2021
 fara P.A.C.+ P.Th.-P.D.E

Plan cofraj al armare samburi SB1
CENTRALA TERMICA

Planusa nr. R 04

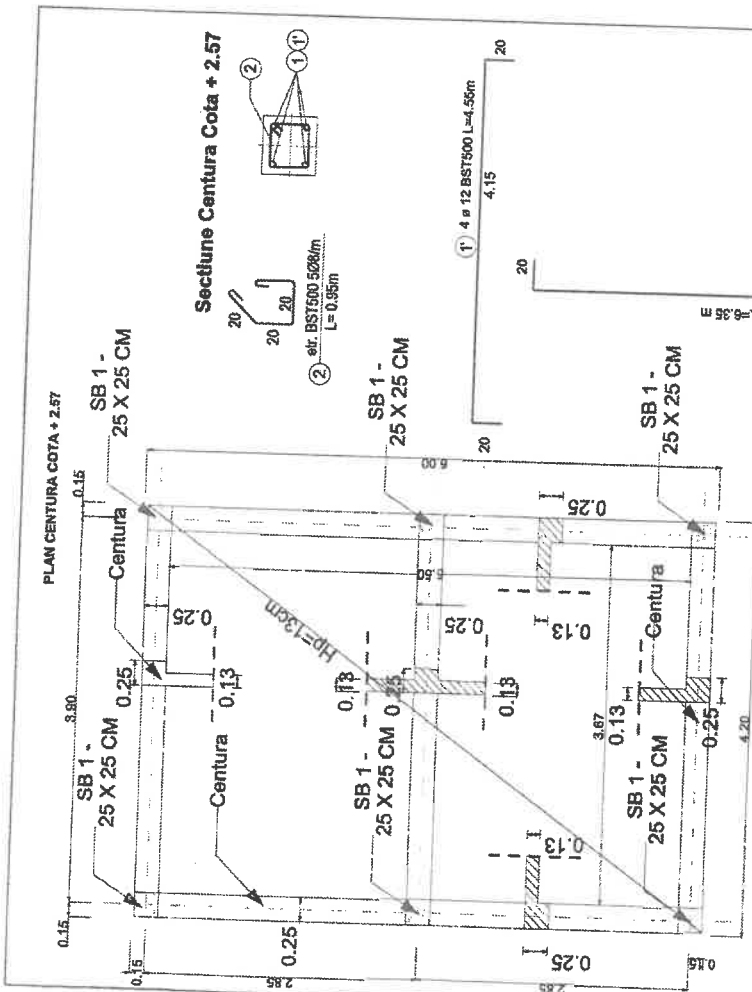

EXCERPT ARMAJIE CENTURII COTA +2.57

M	Ø	n	L	Ø6	Ø8	Ø10	Ø12
(mm)	(m)						
1	12	8	6.35				50.80
1	12	12	4.55				54.60
2	8	124	0.95				117.80
Total lungimi pe diametre (m)			0.09	117.80	61.20	105.40	
Greutate pe metru (kg)			0.222	0.395	0.617	0.888	
Total greutate pe tipuri de oțel			0	4.7	36	94	
							178

CONSTRUCȚIA FACE PARTE DIN CATEGORIA DE IMPORTANȚĂ "C" (HGR 776/1997)
 CLASA III DE IMPORTANȚĂ (P100-1/2013)

verificator / expert	prezinta - nume	semnatura	data	referat / exportat nr. / data
PROIECTANT GENERAL: S.C. SB CONSTRUCTION PROJECT S.R.L. IASI	Municipalitat, Albea Prului nr. 11			COMUNA COSMESTI, JUDEȚUL GALATI
construcție	nume - prenume	semnatura	data	Pr. nr. 335 / 2021
Specificatie	Dr. Ing. Bogdan Ștefan			faza P.A.C.+ P.Th.+D.D.E
Ser proiect	arb. V. Milalache Butnaru		1.50	
Proiectat	stud. Solonighe Adrian		2021	Plan cofraj placa cota +2.57
Desenat				CENTRALA TERMICA

C1620
BST500

Plan Amare Planseu Cota + 2.57

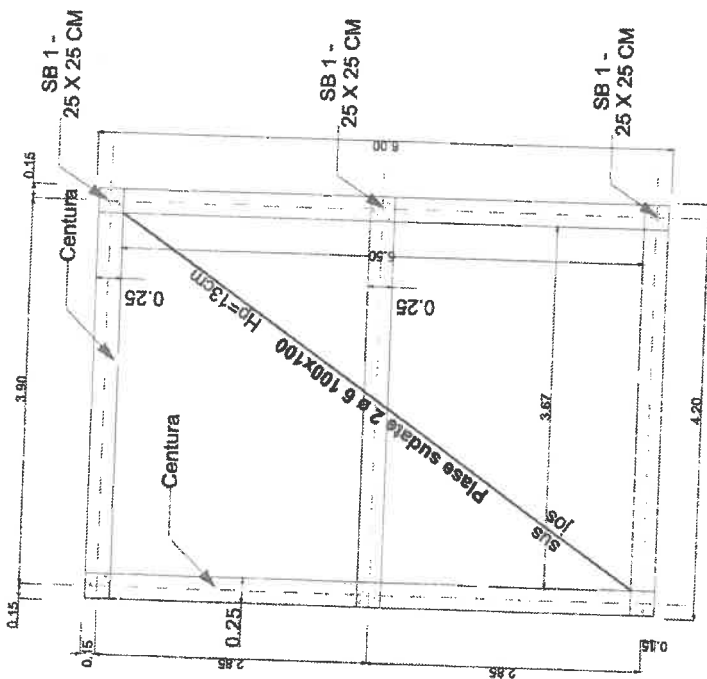

Suprafata plaselor = 39.90mp

Numar buc plase = 4buc.

Greutate Plasa Sudata 4x65.90 kg/buc = 263.30

Numar buc = 80
 ø 6 BST500
 L = 0.50m

CONSTRUCȚIA FACE PARTE DIN CATEGORIA DE ÎMPORȚANȚĂ "C" (HGR 776/1997)
 CLASA III DE ÎMPORȚANȚĂ (P100-1/2013)

verificator / expert	proiectant - munc	autorizația de construire	reforzi / exportiza nr. / data	Px. nr.
				335 / 2021
PROIECTANT GENERAL: S.C. 3B CONSTRUCTION PROJECT SRL IASI	Adresa: COMUNA COSMESTI, JUDEȚUL GALATI			faza
Municipal Iași, Aleea Puior nr. 11	Amplasament: sat Furceni Noi, comuna Cosmesti			P.A.C.+
Tei.: +40332.424.024. Tel.: +4073988830	Bucuresti, Romania			P. Th.+D.D.E
Proiect	nume - prenume	semnatura	Descrierea proiectului	
	Dr. Ing. Bogdan Ștefan		Construire anexa și montare centrala termica și instalatia aferentă la Școala Gimnazială Nr.1, Sat Furceni Noi, Comuna Cosmesti Județul Galați	
Proiectat	arh. V. Mihălașcu Butzanu		Denumirea planului	
Desenat	stud. Solognic Adrian		Plan amare planseu cota +2.57	
			CENTRALA TERMICA	
			Planseu nr. R 06	

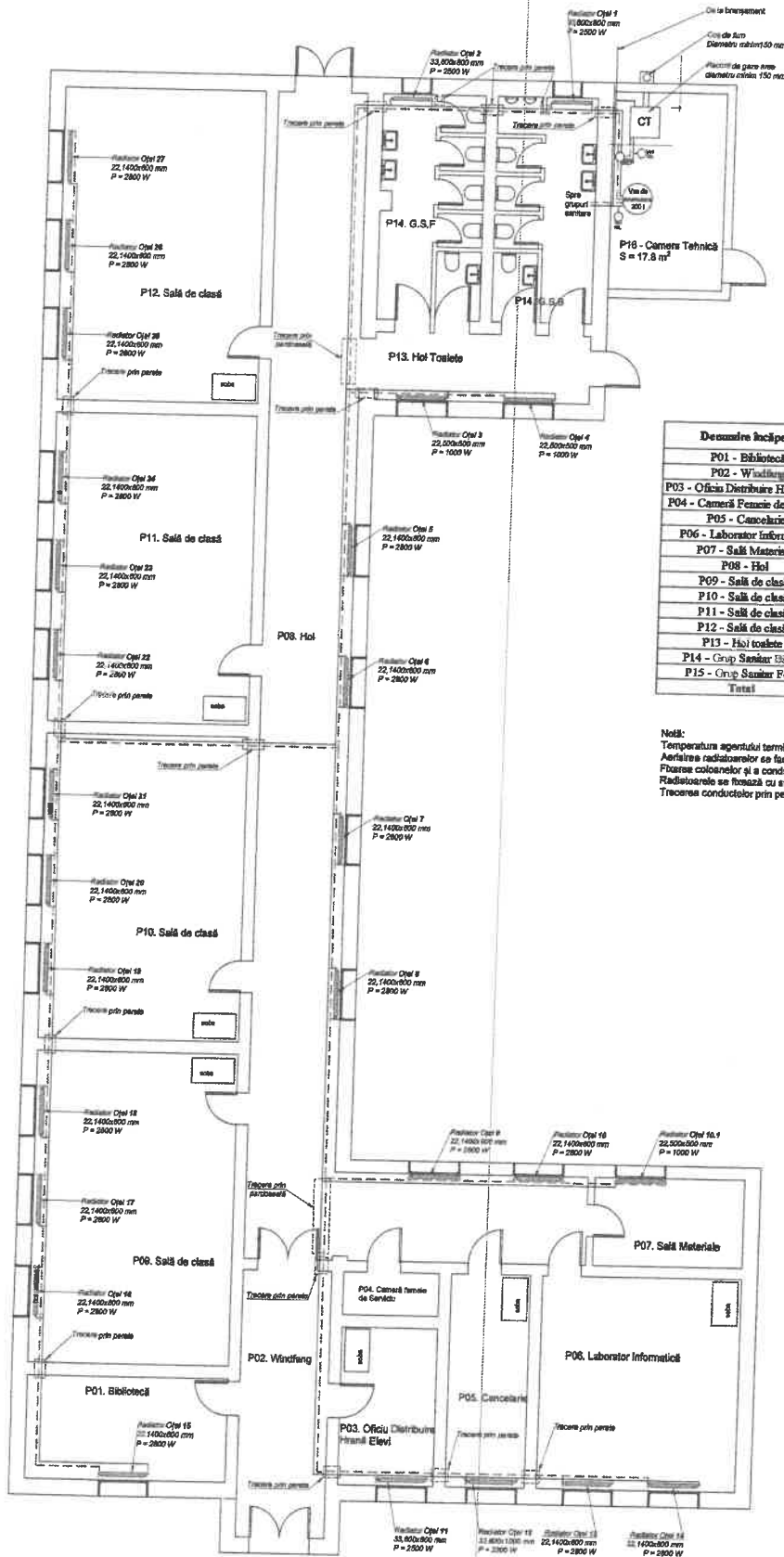

Denumire încăpere	Nivel	Suprafață	Înălțime	Voluim	Temperatură interioară	Sarcină Termică
P01 - Biblioteca	Parter	16,85 mp	3,28 m	55,27 mc	20 °C	2,76 kW
P02 - Windfang	Parter	19,28 mp	3,28 m	63,24 mc	neincalzită	0,00 kW
P03 - Oficiu Distribuire Hrană Elevi	Parter	12,02 mp	3,28 m	39,43 mc	15 °C	1,97 kW
P04 - Cămin Femeie de Serviciu	Parter	3,29 mp	3,28 m	10,79 mc	neincalzită	0,00 kW
P05 - Cămin	Parter	13,57 mp	3,28 m	44,51 mc	20 °C	2,21 kW
P06 - Sală de clasă	Parter	34,10 mp	3,28 m	111,85 mc	18 °C	5,59 kW
P07 - Sală Materiale	Parter	10,73 mp	3,28 m	35,19 mc	15 °C	0,00 kW
P08 - Hol	Parter	51,30 mp	3,28 m	168,26 mc	18 °C	16,88 kW
P09 - Sală de clasă	Parter	50,66 mp	3,28 m	166,16 mc	18 °C	8,41 kW
P10 - Sală de clasă	Parter	50,84 mp	3,28 m	166,76 mc	18 °C	8,29 kW
P11 - Sală de clasă	Parter	50,84 mp	3,28 m	166,76 mc	18 °C	8,31 kW
P12 - Sală de clasă	Parter	50,84 mp	3,28 m	166,76 mc	18 °C	8,34 kW
P13 - Hol Toalete	Parter	12,40 mp	3,16 m	39,18 mc	15 °C	1,96 kW
P14 - Grup Sanitar Urini	Parter	14,50 mp	3,16 m	45,82 mc	15 °C	2,29 kW
P15 - Grup Sanitar Fete	Parter	14,50 mp	3,16 m	45,82 mc	15 °C	2,29 kW
Total						69,32 kW

Notă:
 Temperatura agentului termic pe conducte de tur este de 70°C iar cea pe retur este de 60°C.
 Aerul este radianțabil și se face prin suprafața de emisie a radiatorului.
 Fluzorul coloanelor și a conductelor de către elementele de construcție se face cu ajutorul brațurilor de prindere.
 Radiațiile se fac pe suprașii proprii.
 Traseele conductelor prin pereți, planșee, fundații se face respectând prevederile art. 8.111, 8.112 și 8.31 din I13 - 2015.



LEGENDĂ

	Radiator din oțel record tur 1/2" cu robinet de colț termoizolat, record retur 1/2" cu robinet de colț.
	Conductă tur/retur din țevă PPR cu fibre compozite, montaj aparent pe pereți cu prindere în colțere metalice cu gamătură;
	Retur
	Tur

CONSTRUCȚIA FACE PARTE DIN CATEGORIA DE IMPORTANȚĂ "C" (HGR 776/1997)
 CLASA III DE IMPORTANȚĂ (P106-1/2018)

Verificator / expert	președinte - Mihail Ștefan	membru - Cornelia	referință / experți nr. / data	
PROIECTANT GENERAL	S.C. SB CONSTRUCTION PROIECTE S.R.L. IAȘI	Membrușel Ing. Alina Trigoș	Proiectant: COMUNA COȘNEȘTI, JUDEȚUL GALATI	Pr. nr. 335 / 2021
Construcție	Proiect	Tel: +40352-428.024, Fax: +40703069030 sbcon.proiecte@gmail.com	Amplasament: sat Furcoeni Noi, comuna Coșnești	Scara P.A.C.+ P.Th.+D.D.E.
Specificatie	termice - prețuri		Construcție anexă și montare centrala termică și instalație aferentă la Școala Gimnazială Nr. 1, Sat Furcoeni Noi, Comuna Coșnești Județul Galați	Planșă nr. 7/91
Șef proiect	Dr. Ing. Bogdan Ștefan			
Proiectant	Ing. Ciolacu George			
Desenat	Ing. Ciolacu George	2021		

LEGENDA

	Radiator din colț record tur 1/2" cu robinet de colț termostatic, record retur 1/2" cu robinet de colț.
	Conducător termic din lemn PPR cu fibra compozită PM16, montaj aparent cu protecție din elemente de construcție, cu coliere metalică și garnitură și element suport.
	Traverse prin perete;

Notă:
 Temperatura agentului termic pe conducta de tur este de 70°C iar cea pe retur este de 50°C.
 Așezirea radiatorilor se face prin dopuri de sticlă (1/2") situate la partea inferioară a radiatorului.
 Racirea conductelor și a radiatorilor de către elementele de construcție se face cu ajutorul brașilor/clemașelor de prindere.
 Traseele conductelor prin pereți, planșee, funduși se fac respectând prevederile art. 8.111, 8.112 și 8.31 din I13 - 2015.

DETALIU DE TRECERE PRIN PERETEA A CONDUCTELOR DE PPR

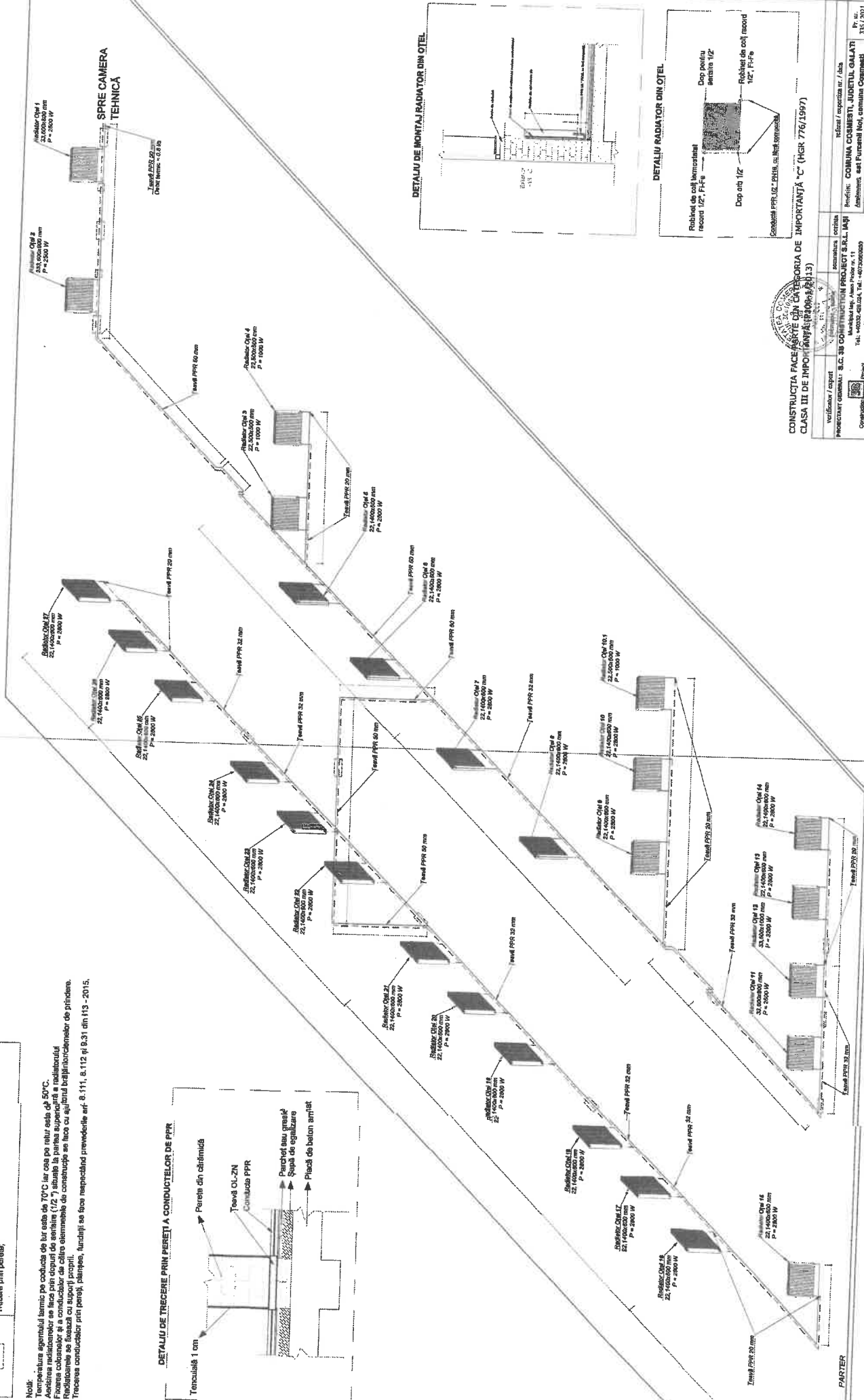
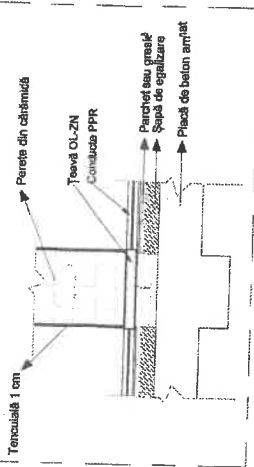

DETALIU DE MONTAJ RADIATOR DIN OTEL

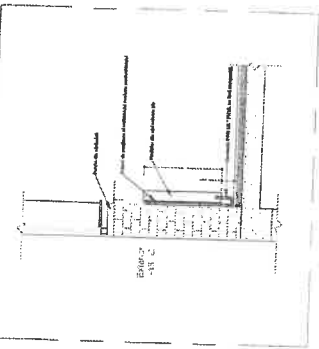

DETALIU RADIATOR DIN OTEL

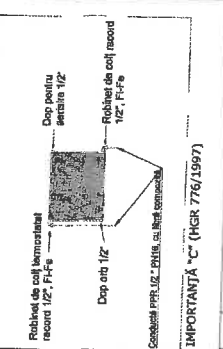

CONSTRUCȚIA FACE PARTIE DIN CATEGORIA DE IMPORTANȚĂ "C" (HG 776/1997)
 CLASA III DE IMPORTANȚĂ (I13-2015)

Verificator / expert	semnatura	scara	data
Proiectant general	S.C. SB CONSTRUCȚII PROIECT S.R.L. IAȘI	Proiect	13/05/2021
Coordonator	Mădălină Anca, Tel.: +407300000	nume - prenume	Titlu profesional
Specificatie	Tel.: +4073000000	ing. Clăudia Georgina	Școala profesională
Șef proiect	ing. Clăudia Georgina	ing. Clăudia Georgina	Școala profesională
Proiectat	ing. Clăudia Georgina	ing. Clăudia Georgina	Școala profesională
Desenat	ing. Clăudia Georgina	ing. Clăudia Georgina	Școala profesională

Referință / raport nr. / data
 Beneficiar: **COMUNA COȘMEȘTI, JUDEȚUL GALAȚI**
 Adresa: **sat Furculei Noi, comuna Coșmești**
 Conținutul este al proiectului tehnic al
 proiectului de construcție nr. 1, Sat
 Furculei Noi, Comuna Coșmești, Județul Galați
 SCHEMA IZOMETRICĂ INSTALAȚIEI ÎN TRASEE

NOTA

In vederea asigurării golirii și aerizării, conductivile se vor monta cu panta de 3% (se admite minim 2%).

Canalele de fum se vor monta cu panta ascendentă de 8% spre evacuare. Cotele definitive de montaj pentru echipamente, conducte, canale de fum, se vor stabili după achiziționarea echipamentelor.

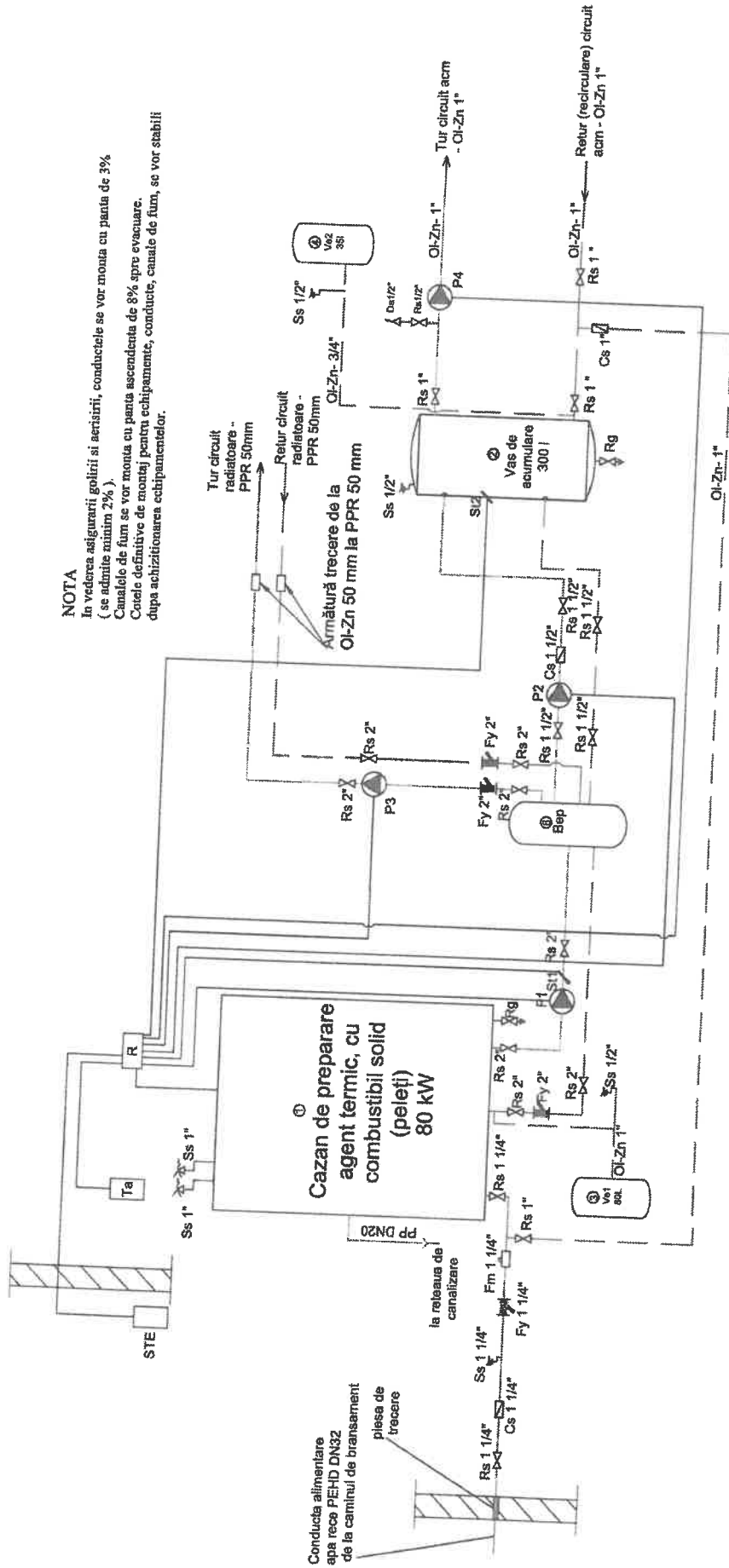

- 1 Conductivă alimentare apă rece PEHD
- 2 Conductivă alimentare apă rece Ol-Zn
- 3 Conductivă evacuare condens PP DN20 mm
- 4 Conductivă alimentare cu apă rece Ol-Zn;
- 5 Conductivă agent termic tur Ol-Zn;
- 6 Conductivă agent termic retur Ol-Zn;
- 7 Circuit de automatizare;
- 8 Cazan combustibil solid cu peleți 70 kW;
- 9 Vas de acumulare cu o serpentina capacității de 300l;
- 10 Vas de expansiune a instalației de încălzire de 25l;
- 11 Buclie de egalizare a presiunii, DN 150 mm cu 2 intrări și 4 ieșiri;
- 12 Pompa de recirculare a agentului termic, Q= 3 m³/h; H= 6 mCA;
- 13 Pompa de circulație a apei calde menajere, Q= 1,50 m³/h; H= 3,5 mCA;

CONSTRUCTIA FACE PARTE DIN CATEGORIA DE IMPORTANȚĂ "C" (HGR 776/1997)
CLASA III DE IMPORTANȚĂ (P100-1/2013)

verificator / expert	prenume - nume	reformat / expertiza nr. / data
PROIECTANT GENERAL: S.C. JB CONSTRUCTION PROJECT S.R.L. IAȘI		
Construcție	nume - prenume	Pr. nr. 355 / 2021
Specificativ		
Scif proiect	Dr. Ing. Bogdan Ștefan	faza P.A.C.+ P.Th.+D.D.E
Proiectat	arch. V. Mihăilescu Butaru	
Desenat	stud. Sologtic Adrian	
		Schema termotehnică - instalații termice

Proiectant,
SC 3B CONSTRUCTION PROJECT SRL,
Municipiul Iasi, Str. Aleea Pinilor nr.11, judetul Iasi,
E-mail: 3bcon.project@gmail.com, RO 36910830, J22/57/2017

DEVIZ GENERAL
al obiectivului de investitii

CONSTRUIRE ANEXA ȘI MONTARE CENTRALA TERMICA SI INSTALATIE AFERENTA LA
SCOALA GIMNAZIALĂ NR. 1 FURCENII – NOI, COMUNA COSMESTI, JUDEȚUL GALATI

Faza: P.Th.

Nr. Crt.	Denumirea capitolului și subcapitolului de cheltuieli	Valoare	TVA	Valoare
		(fără TVA)		(inclusiv TVA)
0	1	LEI	LEI	LEI
		2	4	5
CAPITOLUL 1: Cheltuieli pentru obținere și amenajarea terenului				
1.1	Obținerea terenului	0.00	0.00	0.00
1.2	Amenajarea terenului	0.00	0.00	0.00
1.3	Amenajări pentru protecția mediului și aducerea la starea inițială	0.00	0.00	0.00
1.4	Cheltuieli pentru relocarea/protecția utilităților	0.00	0.00	0.00
TOTAL CAPITOL 1		0.00	0.00	0.00
CAPITOLUL 2: Cheltuieli pentru asigurarea utilităților necesare obiectivului				
2	Cheltuieli pentru asigurarea utilităților necesare obiectivului	0.00	0.00	0.00
TOTAL CAPITOL 2		0.00	0.00	0.00
CAPITOLUL 3: Cheltuieli pentru proiectare și asistență tehnică				
3.1	Studii	0.00	0.00	0.00
3.1.1	Studii de teren	0.00	0.00	0.00
3.1.2	Raport privind impactul asupra mediului	0.00	0.00	0.00
3.1.3	Alte studii specifice	0.00	0.00	0.00
3.2	Documentații-suport și cheltuieli pentru obținerea de avize, acorduri și autorizații	200.00	38.00	238.00
3.3	Expertizare tehnică	0.00	0.00	0.00
3.4	Certificarea performanței energetice și auditul energetic al clădirilor	1,200.00	228.00	1,428.00
3.5	Proiectare	8,900.00	1,691.00	10,591.00
3.5.1	Temă de proiectare	0.00	0.00	0.00
3.5.2	Studiu de fezabilitate	0.00	0.00	0.00
3.5.3	Studiu de fezabilitate/documentație de avizare a lucrărilor de intervenții și deviz general	0.00	0.00	0.00
3.5.4	Documentațiile tehnice necesare în vederea obținerii avizelor/acordurilor/autorizațiilor	800.00	152.00	952.00
3.5.5	Verificarea tehnică de calitate a proiectului tehnic și a detaliilor de execuție	1,100.00	209.00	1,309.00
3.5.6	Proiect tehnic și detalii de execuție	7,000.00	1,330.00	8,330.00
3.6	Organizarea procedurilor de achiziție	0.00	0.00	0.00
3.7	Consultanță	0.00	0.00	0.00
3.7.1	Managementul de proiect pentru obiectivul de investiții	0.00	0.00	0.00
3.7.2	Auditul financiar	0.00	0.00	0.00



Nr. Crt.	Denumirea capitolului și subcapitolelor de cheltuieli	Valoare	TVA	Valoare
		(fără TVA)		(inclusiv TVA)
0	1	2	4	5
		LEI	LEI	LEI
3.8	Asistență tehnică	6,400.00	1,216.00	7,616.00
3.8.1	Asistență tehnică din partea proiectantului	3,400.00	646.00	4,046.00
3.8.1.1	pe perioada de execuție a lucrărilor	2,600.00	494.00	3,094.00
3.8.1.2	pentru participarea proiectantului la fazele incluse în programul de control al lucrărilor de execuție, avizat de către Inspectoratul de Stat în Construcții	800.00	152.00	952.00
3.8.2	Dirigenție de șantier	3,000.00	570.00	3,570.00
TOTAL CAPITOL 3		16,700.00	3,173.00	19,873.00
CAPITOLUL 4: Cheltuieli pentru investiția de bază				
4.1	Construcții și instalații	250,278.60	47,552.93	297,831.53
4.2	Montaj utilaje, echipamente tehnologice și funcționale	28,741.80	5,460.94	34,202.74
4.3	Utilaje, echipamente tehnologice și funcționale care necesită montaj	67,418.00	12,809.42	80,227.42
4.4	Utilaje, echipamente tehnologice și funcționale care nu necesită montaj și echipamente de transport	0.00	0.00	0.00
4.5	Dotări	0.00	0.00	0.00
4.6	Active necorporale	0.00	0.00	0.00
TOTAL CAPITOL 4		346,438.40	65,823.30	412,261.69
CAPITOLUL 5: Alte cheltuieli				
5.1	Organizare de șantier	0.00	0.00	0.00
5.1.1	5.1.1. Lucrări de construcții	0.00	0.00	0.00
5.1.2	5.1.2. Cheltuieli conexe organizării șantierului	0.00	0.00	0.00
5.2	Comisioane, cote, taxe, costul creditului	3,069.22	0.00	3,069.22
5.2.1	Comisioanele și dobânzile aferente creditului băncii finanțatoare	0.00	0.00	0.00
5.2.2	Cota aferentă ISC pentru controlul calității lucrărilor de construcții	1,395.10	0.00	1,395.10
5.2.3	Cota aferentă ISC pentru controlul statului în amenajarea teritoriului, urbanism și pentru autorizarea lucrărilor de construcții	279.02	0.00	279.02
5.2.4	Cota aferentă Casei Sociale a Constructorilor - CSC	1,395.10	0.00	1,395.10
5.2.5	Taxe pentru acorduri, avize conforme și autorizația de construire/desființare	0.00	0.00	0.00
5.3	Cheltuieli diverse și neprevăzute	0.00	0.00	0.00
5.4	Cheltuieli pentru informare și publicitate	0.00	0.00	0.00
TOTAL CAPITOL 5		3,069.22	0.00	3,069.22



Nr. Crt.	Denumirea capitolului și subcapitolelor de cheltuieli	Valoare	TVA	Valoare
		(fără TVA)		(inclusiv TVA)
0	1	2	4	5
LEI				
CAPITOLUL 6: Cheltuieli pentru probe tehnologice și teste și predare la beneficiar				
6.1	Pregătirea personalului de exploatare	0.00	0.00	0.00
6.2	Probe tehnologice și teste	0.00	0.00	0.00
TOTAL CAPITOL 6		0.00	0.00	0.00
TOTAL GENERAL		366,207.62	68,996.30	435,203.92
Din care C+M (1.2 + 1.3+1.4 + 2 + 4.1 +4.2 + 5.1.1)		279,020.40	53,013.88	332,034.27

Data: 07.06.2021

În prețuri la data de: 07.06.2021 1 euro = 4.5744 lei

Beneficiar,
COMUNA COSMESTI, JUDETUL GALATI

Întocmit,
ing. Gabriel Temneanu



FORMULAR F6

CONSTRUIRE ANEXA ȘI MONTARE CENTRALA TERMICA SI INSTALATIE AFERENTA LA SCOALA GIMNAZIALĂ NR. 1 FURCENII – NOI, COMUNA COSMESTI, JUDEȚUL GALATI
 GRAFIC DE EXECUTIE A LUCRARILOR

Denumire activitate	ANUL I				TOTAL ACTIVITATE
	1	2	3	4	
AMENAJAREA TERENULUI	AMENAJAREA TERENULUI				
	PROTECTIA MEDIULUI SI READUCEREA LA STAREA INITIALA				
	RELOCAREA UTILITATILOR				
ASIGURAREA UTILITATILOR OBIECTIVULUI					
EXECUTIE LUCRARI	CLADIRE CENTRALA TERMICA				
	INSTALATII SI ECHIPAMENTE IN CENTRALA TERMICA				3 LUNI
	INSTALATII TERMICE CLADIRE SCOALA				2 LUNI
ORGANIZARE DE SANTIER					3 LUNI
ASISTENTA TEHNICA					4 LUNI
VERIFICARE SI RECEPTIE (incluz comisioane si taxe)					4 LUNI
TOTAL IN LUNA					2 LUNI
TOTAL PE TRIMESTRE					
TOTAL ANUAL					4 LUNI





ROMÂNIA
JUDEȚUL GALAȚI
COMUNA COSMEȘTI
PRIMAR



Str.G-ral Dumitru Dămăceanu, nr. 73, COSMEȘTI, cod postal 807085; jud. Galați; tel.; 0236336227;
Fax: 0236336218; CUI3655943; e-mail: cosmesti@g.l.e-adm.ro; Web-site: www.primaria-cosmesti.ro

Nr. 4053/24.05.2021

REFERAT DE APROBARE

La proiectul de hotărâre privind: *Aprobarea Proiectului „Construire anexă și montare centrală termică și instalații aferente, la Școala Gimnazială nr. 1 din sat Furcenii Noi, comuna Cosmești, județul Galați.*

Domnilor consilieri,

După cum se știe, situația școlilor din comuna noastră este relativ foarte bună. La școala din Furcenii Noi se impun luarea unor măsuri pentru efectuarea încălzirii totale a Școlii.

Aduc în fața dumneavoastră un proiect de construire a unei anexe, pentru a fi instalată o centrală termică și la această școală.

Valoarea realizării acestui proiect este de 435203,92 lei, care include toate costurile: proiectare, avize, taxe ISC, dirigenție de șantier, lei(92418,59 + TVA 17559,53), conform Devizului nr. 066108, atașat la prezentul Referat de aprobare.

Bugetul este disponibil, fiind cunoscut deja de către domnii consilieri, iar Proiectul este necesar pentru îndeplinirea responsabilităților pe care le avem cu privire la administrarea patrimoniului comunei Cosmești. Este oportun, deoarece aduce un plus de confort și civilizație în comunitatea noastră și este în conformitate cu legislația în vigoare, fiind de competența Consiliului Local de a aproba proiectele de dezvoltare a comunei. Fiind un proiect pentru infrastructura edilitară școlară din comună, propun acest proiect, convins fiind de faptul că toți domnii consilieri vor privi propunerea ca pe un pas de progres pentru comună.

Prin acest referat de aprobare, solicit avizul Compartimentului Urbanism și a Biroului Finaciar-contabil prin efectuarea Raportului de specialitate, în termen legal și propun spre avizare tuturor comisiilor de specialitate a Consiliului local, fiind proiecte cu incidență în domeniile pe care le au în competență comisiile: buget –comisia 1, educație –comisia 2 și prevederilor juridice –comisia 3. Este de competența Consiliului Local de a studia și aproba în plen, proiectul de hotărâre privind *Aprobarea Proiectului „Construire anexă și montare centrală termică și instalații aferente, la Școala Gimnazială nr. 1 din sat Furcenii Noi, comuna Cosmești, județul Galați”.*

PRIMAR,
Ing. Ion Tuchiluş



RAPORT DE SPECIALITATE COMUN

La proiectul de hotărâre privind: *Aprobarea Proiectului „Construire anexă și montare centrală termică și instalații aferente, la Școala Gimnazială nr. 1 din sat Furcenii Noi, comuna Cosmești, județul Galați”.*

Prezentul raport de specialitate este întocmit în conformitate cu prevederile art. 136, alin.(4) și alin.(8) din OUG nr. 57/2019 privind Codul Administrativ.

- Proiectul de hotărâre inițiat de d-l ing. Tuchiluş Ion, primarul comunei Cosmești, este bine justificat și corect încadrat juridic: art. 129, alin. (2) lit. b) și c) și alin (4), lit. d), din OUG nr. 57/2019 privind Codul Administrativ;
- Se respecta prevederile art. 44 alin.1 din Legea 273/2006 privind finantele publice locale cu modificările și completările ulterioare și ale Hotărârilor Consiliului Local care privesc bugetul local al comunei Cosmești pe anul 2020.
- proiectul este legal, oportun și necesar.

Se are în vedere faptul că proiectul „*Aprobarea Proiectului „Construire anexă și montare centrală termică și instalații aferente, la Școala Gimnazială nr. 1 din sat Furcenii Noi, comuna Cosmești, județul Galați”* este necesar, deoarece se impune efectuarea demersurilor pentru încălzirea centrală a școlii din Furcenii Noi. Clădirea este necesară pentru centrala termică, pentru interesul public al cetățenilor, are nevoie de întreținere în condițiile în care educația este foarte importantă pentru administrația locală. Proiectul este oportun pentru a avea timpul necesar realizării lui în această vară și este legal deoarece este de competența Consiliului Local de a decide aprobarea utilizării fondurilor financiare.

Domnul primar a venit în întâmpinarea nevoilor comunității de a fi menținute în condiții bune proprietățile aparținând comunei, estetice și civilizate pentru cetățenii comunei, acest proiect fiind un demers pentru o aliniere a standardelor de întreținere, realizare și finalizare a unor obiective de interes local.

Este de competența Consiliului Local al comunei Cosmești județul Galați, în conformitate cu prevederile art. 129 din OUG 57/2019 privind Codul administrativ, ca în ședință să discute și să adopte Hotărârea privind „*Aprobarea Proiectului „Construire anexă și montare centrală termică și instalații aferente, la Școala Gimnazială nr. 1 din sat Furcenii Noi, comuna Cosmești, județul Galați”.*

Consilier superior
RESPONSABIL URBANISM,
IANCU ȚUCHEL



Consilier superior,
Cristina Briceag





ROMÂNIA
JUDEȚUL GALAȚI
COMUNA COSMEȘTI
PRIMAR



CF: 3655943; Str. G-ral Dumitru Dămăceanu, nr.73, sat Cosmești, com. Cosmești, jud. Galați, CP: 807085;
e-mail: cosmesti@gl.e-adm.ro; Web-site: www.primaria-cosmesti.ro; Tel. 0236336227; Fax 0236336218

Nr. 4111/26.05.2021

PROIECT DE HOTĂRÂRE

Privind: *aprobarea plății din bugetul local al UAT Cosmești a cotizației de membru al Asociației de Dezvoltare Intercomunitară ECOSERV Galați pentru anul 2021*

Inițiator: ing. Tuchiluş Ion, primarul comunei Cosmești, județul Galați;

Numărul de înregistrare și data depunerii proiectului de hotărâre: 4111/26.05.2021

Având în vedere: prevederile cap. IV , art.3 alin (a) din Anexa 1 la H.G. nr. 855/2008 privind aprobarea actului constitutiv-cadru și a statutului-cadru ale asociațiilor de dezvoltare intercomunitară cu obiect de activitate servicii de utilități publice, cu modificările și completările ulterioare;

- Hotărârile nr.33/26.08.2011 și nr. 57/23.11.2015 privind aderarea UAT Cosmești la Asociația de Dezvoltare Intercomunitară ECOSERV Galați;

- prevederile art. 7 lit. a) și art. 11 lit. b) din Statutul Asociației de Dezvoltare Intercomunitară ECOSERV Galați

- art. 89, alin. (3) și alin.(8) și art. 129, alin. 2, lit. b) și d), alin. (4), lit. a) și g), alin.(7), lit. n) din Ordonanța de Urgență a Guvernului nr. 57/2019 privind Codul administrativ;

Luând în considerare:

- adresa Asociației de Dezvoltare Intercomunitară ECOSERV Galați nr. 296/11.05.2021, înregistrată la UAT Cosmești cu nr. 3778/12.05.2021 prin care se comunică valoarea cotizației aferentă anului 2021 conform prevederilor statutare;

- Proiectul de hotărâre și referatul de aprobare ale inițiatorului, înregistrate la nr. 4111/26.05.2021, respectiv 4787/30.06.2020;

- raportul de specialitate al compartimentului de resort din cadrul aparatului de specialitate al primarului, înregistrat la nr. 4323/04.06.2021;

In temeiul prevederilor art. 139, alin. (3) și cele al art. 196, alin. (1) lit. a) din Ordonanța de Urgență a Guvernului nr. 57/2019 privind Codul administrativ,

CONSILIUL LOCAL AL COMUNEI COSMEȘTI, întrunit în ședință ordinară

în data de adoptă prezenta hotărâre:

Art. 1 Se aprobă plata, din bugetul local al UAT Cosmești, a cotizației de membru al Asociației de Dezvoltare Intercomunitară ECOSERV Galați pentru anul 2021, în valoare de **6542 lei**.

Art. 2 Prezenta Hotărâre va fi dusă la îndeplinire de către Primarul comunei Cosmești, prin aparatul de specialitate.

Art. 3 Prin grija secretarului general al comunei va fi adusa la cunostinta publică prin afișare și va fi comunicată Primarului, Biroului Financiar contabil, Asociației de Dezvoltare Intercomunitară ECOSERV Galați, Instituției Prefectului Galați și afișată pe site-ul comunei.

PREȘEDINTE DE ȘEDINȚĂ,



CF: 3655943; Str. G-ral Dumitru Dămăceanu, nr.73, sat Cosmești, com. Cosmești, jud. Galați, CP: 807085;
e-mail: cosmesti@gl.e-adm.ro; Web-site: www.primaria-cosmesti.ro; Tel. 0236336227; Fax 0236336218

Nr. 4112/26.05.2021

REFERAT DE APROBARE

La proiectul de hotărâre privind: *aprobarea plății din bugetul local al UAT Cosmești a cotizației de membru al Asociației de Dezvoltare Intercomunitară ECOSERV Galați pentru anul 2021*

Având în vedere Tratatul de Aderare la Uniunea Europeană, prin care României i-au revenit obligații care implică investiții importante în serviciile de salubritate, iar în urma unei asistențe tehnice de care beneficiază Ministerul Mediului, Apelor și Pădurilor, dar și autorități locale din județul Galați, s-a întocmit un Plan de Investiții General (Master Plan) pentru județul Galați, care cuprinde măsurile necesare în vederea atingerii standardelor UE, conform calendarului stabilit, la nivelul județului Galați a fost înființată Asociația de Dezvoltare Intercomunitară „ECOSERV” Galați.

Având în vedere Adresa ADI ECOSERV Galați nr. 296/11.05.2021, înregistrată la nr. 3778/12.05.2021, prin care ni se solicită achitarea cotizației pentru anul 2021, în calitate de membri ai asociației, cu drepturi dar și cu obligații.

Din punct de vedere economico-financiar, în contextul actual, înființarea ADI ECOSERV și delegarea către aceasta a serviciului de colectare și transport a deșeurilor și de operare a instalațiilor de deșeuri reprezintă cea mai potrivită strategie pentru obținerea celui mai bun raport calitate–cost și realizarea indicatorilor de performanță ai serviciului prestat utilizatorilor la nivelele de calitate și la termenele stabilite potrivit legislației în vigoare.

Având în vedere cele de mai sus și faptul că, după cum știți, comuna Cosmești din județul Galați, este membră a Asociației de Dezvoltare Intercomunitară ECOSERV ca urmare a HCL Cosmești nr.5/28.01.2009, respectiv HCL Cosmești nr. 57/23.11.2015, cu toate drepturile și obligațiile ce derivă din această colaborare, precum și a faptului că după cum bine știți au existat sincope în modul de preluare a deșeurilor pe raza comunei, care au fost remediate prin sprijinul acordat de această asociație ai cărei membri suntem.

Având în vedere raportul DJS Galați prin care se comunică numărul locuitorilor din comunele județului Galați, în care se regăsește comuna Cosmești cu 6542 de locuitori, se impune întocmirea și propunerea spre avizare comisiilor de specialitate ale Consiliului local Cosmești și spre aprobare în plen, a unui proiect privind aprobarea plății, din bugetul local al UAT Cosmești, a cotizației de membru al Asociației de Dezvoltare Intercomunitară ECOSERV Galați, pentru anul 2021.

Solicite Raport de specialitate Biroului Financiar contabil și avizul tuturor comisiilor de specialitate ale Consiliului Local Cosmești, depuse la secretarul general al comunei în termen legal.

În concluzie, ținând cont de obligațiile ce ne revin în calitate de membri ai ECOSERV, supun spre aprobare plata cotizației anuale pentru anul 2021, datorată de comuna Cosmești în calitatea sa de membru asociat.

PRIMAR,
Ing. Ion TUCHILUȘ





ROMÂNIA
JUDEȚUL GALAȚI
COMUNA COSMEȘTI
PRIMAR
Birou financiar contabil

Str. G-ral Dumitru Damaceanu nr. 92;
cod postal 807085;
e-mail: primaria.cosmesti@gmail.com
Web-site: www.primaria-cosmesti.ro

Nr. 4323/04.06.2021

RAPORT DE SPECIALITATE

Pentru avizarea proiectului de hotărâre privind aprobarea plății din bugetul local al UAT Cosmești, a cotizației de membru al Asociației de Dezvoltare Intercomunitară ECOSERV Galați pentru anul 2021

In temeiul art. 136, alin.(4) și alin.(8) din OUG nr. 57/2019 privind Codul Administrativ, analizand propunerea initiatorului, proiect de hotarare privind **aprobarea plății, din bugetul local al UAT Cosmești, a cotizației de membru al Asociației de Dezvoltare Intercomunitară ECOSERV Galați, pentru anul 2021 constat urmatoarele;**

- proiectul de hotărâre este temeinic, bine justificat în concordanță cu prevederile art. 129, alin. (2), lit. b), alin.(4), lit.a) și lit.g) din OUG 57/2019 privind Codul administrativ;
- proiectul este adaptat legislației cu privire la colectarea și transportul deșeurilor și respectă obligațiile asumate prin aderarea la ADI ECOSERV Galați.

În urma analizei proiectului de Hotărâre, se constată **necesitatea și oportunitatea** aprobării achitării cotizației de membru asociat în Asociația de Dezvoltare Intercomunitară „ECOSERV” Galați.

Prin adoptarea acestui proiect de Hotărâre se asigură respectarea responsabilităților asumate prin aderarea la ADI ECOSERV Galați, eficientizarea serviciului de salubritate și îmbunătățirea condițiilor de viață ale locuitorilor din toate unitățile administrativ-teritoriale ale județului Galați, membre ale Asociației, care vor beneficia de acest serviciu. De asemenea, se asigură conformarea cu cerințele legislației naționale și europene în scopul accesării de fonduri de la UE pentru atingerea obiectivelor propuse, în completarea resurselor financiare alocate la nivel local sau național.

Având în vedere că sunt respectate dispozițiile legale, avizăm favorabil proiectul de hotărâre.

Contabil,
Consilier superior,
Ec. Valentina Călin

Asociația de Dezvoltare Intercomunitară ECOSERV

Municipiul Galați, str. Tecuci nr. 5, bl. V2, parter, județul Galați
tel: 0336 401985; 0770 351285; fax: 0336 401984; e-mail: adiecoserv@gmail.com

Către:

**UAT Comuna Cosmești
Domnului Ion TUCHILUȘ, Primar**

Spre știință:

Compartiment financiar-contabil



Referitor la: solicitare aprobare plată cotizație anuală conform Statut ADI ECOSERV

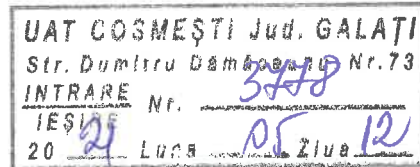

Stimate Domnule Primar,

În conformitate cu Actul Constitutiv și Statutul acesteia, Asociația de Dezvoltare Intercomunitară „ECOSERV” Galați (ADI ECOSERV) este constituită în scopul înființării, organizării și gestionării în comun a serviciilor de salubritate pe raza de competență a unităților administrativ teritoriale membre, precum și realizarea în comun a unor proiecte de investiții publice de interes zonal sau regional destinate înființării, modernizării și/sau dezvoltării acestor servicii.

Pentru realizarea obiectivelor sale, ADI ECOSERV utilizează resursele financiare obținute, sub formă de cotizație, de la membrii asociați. Cheltuielile efectuate de ADI ECOSERV sunt de natură funcțională precum și de natură operațională, respectiv cele ce sunt impuse de implementarea proiectului Sistem de Management Integrat al Deșeurilor în Județul Galați.

Având în vedere calitatea de membru asociat al UAT Comuna Cosmești, vă rugăm să aprobați plata cotizației pentru anul 2021 în cuantum de 6.542 lei.

Suma menționată este stabilită conform prevederilor art. 11 lit. b) din Statutul ADI ECOSERV, hotărârii AGA nr. 7 /04.05.2021 privind aprobarea cuantumului cotizației membrilor pentru anul 2021 și adresei nr. 1804 /06.05.2021 emisă de către Direcția Județeană de Statistică Galați privind populația după domiciliu la data de 01 ianuarie 2021, atașată prezentei.

Persoană de contact pentru informații suplimentare este domnul Alexandru SPIRIDON, expert contabil în cadrul Aparatului tehnic al ADI ECOSERV, mobil 0770 351285, e-mail adiecoserv@gmail.com.

Cu deosebită considerație,

**PREȘEDINTE
Costel FOTEA**

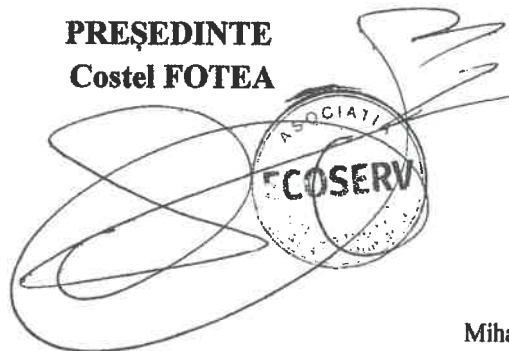

Alexandru SPIRIDON - Exp. Contabil

Mihai EPURE -Dir. Execuț.

POPULAȚIA DUPĂ DOMICILIU LA 1 IANUARIE 2021 *)

persoane

	TOTAL	MASCULIN	FEMININ
TOTAL	627403	309924	317479
URBAN	362170	175126	187044
MUNICIPIUL GALATI	304985	147070	157915
MUNICIPIUL TECUCI	46897	22944	23953
ORAS BERESTI	3092	1531	1561
ORAS TIRGU BUJOR	7196	3581	3615
RURAL	265233	134798	130435
BALABANESTI	1911	998	913
BALASESTI	2197	1105	1092
BALENI	2218	1117	1101
BANEASA	2029	1041	988
BARCEA	6428	3261	3167
BERESTI-MERIA	3410	1805	1605
BRAHASESTI	9994	4971	5023
BRANISTEA	4437	2227	2210
BUCIUMENI	2410	1213	1197
CAVADINESTI	2818	1457	1361
CERTESTI	2308	1187	1121
CORNI	2087	1097	990
COROD	7400	3721	3679
COSMESTI	6542	3294	3248
COSTACHE NEGRI	2721	1391	1330
CUCA	2081	1041	1040
CUDALBI	7293	3675	3618
CUZA VODA	2664	1363	1301
DRAGANESTI	6691	3429	3262
DRAGUSENI	5619	3000	2619
FIRTANESTI	5009	2569	2440
FOLTESTI	3133	1620	1513
FRUMUSITA	5332	2677	2655
FUNDENI	3733	1844	1889
GHIDIGENI	6942	3525	3417
GOHOR	3235	1655	1580
GRIVITA	3704	1936	1768
INDEPENDENTA	4590	2225	2365
IVESTI	10099	5096	5003
JORASTI	1768	926	842
LIESTI	10773	5355	5418

	TOTAL	MASCULIN	FEMININ
MASTACANI	4652	2389	2263
MATCA	12242	6252	5990
MOVILENI	3309	1715	1594
MUNTENI	7615	3902	3713
NAMOLOASA	2015	1011	1004
NEGRILESTI	2578	1320	1258
NICORESTI	4005	1978	2027
OANCEA	1718	921	797
PECHEA	11024	5641	5383
PISCU	4728	2395	2333
POIANA	1732	877	855
PRIPONESTI	2100	1070	1030
RADESTI	1445	772	673
REDIU	1979	1013	966
SCHELA	3865	1994	1871
SCINTEIESTI	2378	1262	1116
SENDRENI	5286	2637	2649
SLOBOZIA CONACHI	4155	2119	2036
SMIRDAN	5879	2985	2894
SMULTI	1380	737	643
SUCEVENI	1588	804	784
SUHURLUI	1382	720	662
TEPU	2350	1187	1163
TUDOR VLADIMIRESCU	5015	2489	2526
TULUCESTI	7598	3823	3775
UMBRARESTI	7012	3508	3504
VALEA MARULUI	3567	1798	1769
VINATORI	6569	3307	3262
VIRLEZI	1965	996	969
VLADESTI	2526	1355	1171

ⁿ) date provizorii



ROMÂNIA
JUDEȚUL GALAȚI
COMUNA COSMEȘTI
PRIMAR



CF: 3655943; Str. G-ral Dumitru Dămăceanu, nr.73, sat Cosmești, com. Cosmești, jud. Galați, CP: 807085;
e-mail: cosmesti@gl.e-adm.ro; Web-site: www.primaria-cosmesti.ro; Tel. 0236336227; Fax 0236336218

Nr. 4478/10.06.2021

PROIECT DE HOTĂRÂRE

Privind: *aprobarea plății din bugetul local al UAT Cosmești a cotizației de membru al Asociației de Dezvoltare Intercomunitară Serviciul Regional Apă Galați pentru anul 2021*

Inițiator: ing. Tuchiluș Ion, primarul comunei Cosmești, județul Galați;

Numărul de înregistrare și data depunerii proiectului de hotărâre: 4478/10.06.2021

Având în vedere: prevederile cap. IV , art.3 alin (a) din Anexa 1 la H.G. nr. 855/2008 privind aprobarea actului constitutiv-cadru și a statutului-cadru ale asociațiilor de dezvoltare intercomunitară cu obiect de activitate servicii de utilități publice, cu modificările și completările ulterioare;

- Hotărârea Consiliului Local nr. 40/05.12.2008 privind asocierea Consiliului Local al comunei Cosmești, jud. Galați cu CJ Galați, CL Tecuci, CL târgu Bujor și CL Șendreni în vederea aderării la ADI „Serviciul Regional Apă Galați” ;

- prevederile art. 7 lit. a) și art. 11, lit.a) și lit. b) din Statutul Asociației de Dezvoltare Intercomunitară *Serviciul Regional Apă Galați* ;

- art. 89, alin. (3)și alin.(8) și art. 129, alin. 2, lit. b) și d), alin. (4), lit. a) și g), alin.(7), lit. n) din Ordonanța de Urgență a Guvernului nr. 57/2019 privind Codul administrativ;

Luând în considerare:

- adresa Asociației de Dezvoltare Intercomunitară *Serviciul Regional Apă Galați* nr. 72/09.06.2021, înregistrată la UAT Cosmești cu nr. 4460/10.06.2021 prin care se comunică valoarea cotizației aferentă anului 2021 conform prevederilor statutare;

- Proiectul de hotărâre și referatul de aprobare ale inițiatorului, înregistrate la nr. 4478/10.06.2021, respectiv 4479/10.06.2021;

- raportul de specialitate al compartimentului de resort din cadrul aparatului de specialitate al primarului, înregistrat la nr. 4487/11.06.2021;

In temeiul prevederilor art. 139, alin. (3) și cele al art. 196, alin. (1) lit. a) din Ordonanța de Urgență a Guvernului nr. 57/2019 privind Codul administrativ,

CONSILIUL LOCAL AL COMUNEI COSMEȘTI, întrunit în ședință ordinară

în data de adoptă prezenta hotărâre:

Art. 1 Se aprobă plata, din bugetul local al UAT Cosmești, a cotizației de membru al Asociației de Dezvoltare Intercomunitară *Serviciul Regional Apă Galați* pentru anul 2021, în valoare de **5196 lei**.

Art. 2 Prezenta Hotărâre va fi dusă la îndeplinire de către Primarul comunei Cosmești, prin aparatul de specialitate.

Art. 3 Prin grija secretarului general al comunei va fi adusa la cunostinta publică prin afișare și va fi comunicată Primarului, Biroului Financiar contabil, Asociației de Dezvoltare Intercomunitară *Serviciul Regional Apă Galați*, Instituției Prefectului Galați și afișată pe site-ul comunei.

PREȘEDINTE DE ȘEDINȚĂ,



Nr. 4479/10.06.2021

REFERAT DE APROBARE

La proiectul de hotărâre privind: ***aprobarea plății din bugetul local al UAT Cosmești a cotizației de membru al Asociației de Dezvoltare Intercomunitară Serviciul Regional Apă Galați pentru anul 2021***

Având în vedere Tratatul de Aderare la Uniunea Europeană, prin care României i-au revenit obligații care implică investiții importante în serviciile de salubritate, iar în urma unei asistențe tehnice de care beneficiază Ministerul Mediului, Apelor și Pădurilor, dar și autorități locale din județul Galați, s-a întocmit un Plan de Investiții General (Master Plan) pentru județul Galați, care cuprinde măsurile necesare în vederea atingerii standardelor UE, conform calendarului stabilit, la nivelul județului Galați a fost înființată Asociația de Dezvoltare Intercomunitară „**Serviciul Regional Apă Galați**”, Galați.

Având în vedere Adresa ADI **Serviciul Regional Apă Galați** nr. 72/2021, înregistrată la nr. 4460/2021, prin care ni se solicită achitarea cotizației pentru anul 2021, în calitate de membri ai asociației, cu drepturi dar și cu obligații.

Având în vedere cele de mai sus și faptul că, după cum știți, comuna Cosmești din județul Galați, este membră a Asociației de Dezvoltare Intercomunitară **Serviciul Regional Apă Galați** ca urmare a HCL Cosmești nr. 40/05.12.2008 privind asocierea Consiliului Local al comunei Cosmești, jud. Galați cu CJ Galați, CL Tecuci, CL târgu Bujor și CL Șendreni în vederea aderării la ADI „**Serviciul Regional Apă Galați**”, cu toate drepturile și obligațiile ce derivă din această colaborare, propun achitarea obligațiilor financiare datorate de comuna Cosmești.

Solicite Raport de specialitate Biroului Financiar contabil și avizul tuturor comisiilor de specialitate ale Consiliului Local Cosmești, depuse la secretarul general al comunei în termenul prevăzut în dispoziția de convocare.

În concluzie, ținând cont de obligațiile ce ne revin în calitate de membri ai Serviciul Regional Apă Galați, supun spre aprobare plata cotizației anuale pentru anul 2021, datorată de comuna Cosmești în calitatea sa de membru asociat.

PRIMAR,
Ing. Ion TUCHILUȘ





ROMÂNIA
JUDEȚUL GALAȚI
COMUNA COSMEȘTI
PRIMAR
Birou financiar contabil

Str. G-ral Dumitru Damaceanu nr. 92;
cod postal 807085;
e-mail: primaria.cosmesti@gmail.com
Web-site: www.primaria-cosmesti.ro

Nr. 4487/11.06.2021

RAPORT DE SPECIALITATE

Pentru avizarea proiectului de hotărâre privind aprobarea plății din bugetul local al UAT Cosmești, a cotizației de membru al Asociației de Dezvoltare Intercomunitară *Serviciul Regional Apă Galați* pentru anul 2021

În temeiul art. 136, alin.(4) și alin.(8) din OUG nr. 57/2019 privind Codul Administrativ, analizând propunerea initiatorului, proiect de hotărâre privind **aprobarea plății, din bugetul local al UAT Cosmești, a cotizației de membru al Asociației de Dezvoltare Intercomunitară *Serviciul Regional Apă Galați*, pentru anul 2021 constat următoarele,**

- proiectul de hotărâre este temeinic, bine justificat în concordanță cu prevederile art. 129, alin. (2), lit. b), alin.(4), lit.a) și lit.g) din OUG 57/2019 privind Codul administrativ;
- proiectul este adaptat legislației cu privire la colectarea și transportul deșeurilor și respectă obligațiile asumate prin aderarea la ADI *Serviciul Regional Apă Galați*.

În urma analizei proiectului de Hotărâre, se constată **necesitatea și oportunitatea** aprobării achitării cotizației de membru asociat în Asociația de Dezvoltare Intercomunitară „*Serviciul Regional Apă Galați*”.

Prin adoptarea acestui proiect de Hotărâre se asigură respectarea responsabilităților asumate prin aderarea la ADI *Serviciul Regional Apă Galați*, eficientizarea serviciului de distribuție apă și îmbunătățirea condițiilor de viață ale locuitorilor din toate unitățile administrativ-teritoriale ale județului Galați, membre ale Asociației, care vor beneficia de acest serviciu. De asemenea, se asigură conformarea cu cerințele legislației naționale și europene în scopul accesării de fonduri de la UE pentru atingerea obiectivelor propuse, în completarea resurselor financiare alocate la nivel local sau național.

Având în vedere că sunt respectate dispozițiile legale, avizăm favorabil proiectul de hotărâre.

Contabil,
Consilier superior,
Ec. Valentina Călin



Asociația de Dezvoltare Intercomunitară
"SERVICIUL REGIONAL APĂ GALAȚI"
Str. Tecuci, nr. 5, Bl.V2, parter, Galați; CIF 23765096
Tel/Fax. 0336/802.769; mail:adiapagalati@yahoo.com

Asociația de Dezvoltare Intercomunitară "Serviciul Regional Apa Galați"		
Nr.	72	
IEȘIRE		
Ziua 09	Luna 06	Anul 2021

Către,

Consiliul Local al Comunei Cosmești

În atenția dlui Primar Ionel Tuchiluş

Potrivit prevederilor Art.11 lit. a) și b) din Statutul Asociației de Dezvoltare Intercomunitară "Serviciul Regional Apă Galați", cât și cele din Anexa 2 la Statut, fiecare unitate administrativ teritorială membră are obligația de a plăti cotizația anuală fixată la suma de 1 leu/locuitor până la data de 30 iunie a fiecărui an.

Vă rugăm să luați măsurile necesare pentru plata cotizației aferentă anului 2021 în sumă de 5.196 lei.

Plata se va efectua în contul Asociației RO25BRDE180SV58729191800 deschis la BRD Galați, CIF Asociație 23765096.

Vă mulțumim pentru colaborare!

Director Executiv,
VLAD CORODESCU





ROMÂNIA
JUDEȚUL GALAȚI
COMUNA COSMEȘTI
PRIMAR



Str.G-ral Dumitru Dămăceanu, nr. 73, COSMEȘTI, cod postal 807085; jud. Galați; tel.; 0236336227;
Fax: 0236336218; CUI 3655943; e-mail: cosmesti@gl.e-adm.ro; Web-site: www.primaria-cosmesti.ro

Nr. 4480/10.06.2021

PROIECT DE HOTĂRÂRE

Privind: Rectificarea bugetului local al comunei Cosmești, județul Galați și a Bugetului finanțat integral sau parțial din venituri proprii pe anul 2021

Inițiat de: primar Ion Tuchiluş validat prin Încheierea în Camera de Consiliu a Judecătorei Tecuci, în dosarul nr. 4235/324/2020;

Înregistrat la nr. 4480/10.06.2021

Analizând prevederile:

- art. 7 alin. (2) din Codul civil;
- art.19 alin. (2) și art. 49, alin(4) și alin(7) din Legea nr. 273/2006 privind finanțele publice locale, cu modificările și completările ulterioare;
- art.129, alin. (2), lit. b), alin.(4), lit.a) și lit.g) din Ordonanța de Urgență a Guvernului nr. 57/2019 privind Codul administrativ;

Luând act de :

- Referatul nr. 4473/10.06.2021 a șefului Biroului financiar contabil;
- Adresa nr. 6291/08.06.2021 înregistrată sub nr. 4473/10.06.2021 din partea Consiliului Județului Galați,
- Proiect de hotărâre 4480/10.06.2021 privind aprobarea rectificării bugetului de venituri și cheltuieli al comunei Cosmești, județul Galați pe anul 2021;
- Referatul de aprobare înregistrat sub nr. 4488/10.06.2021, al primarului, în calitate sa de inițiator acordată de prevederile art. 136, alin.(1) din Ordonanța de Urgență a Guvernului nr. 57/2019 privind Codul administrativ;
- Raportul compartimentului de resort din cadrul aparatului de specialitate al primarului comunei Cosmesti, înregistrat sub nr. 4489/11.06.2021;
- raportul de avizare al Comisiei de specialitate nr. 1 din cadrul Consiliului Local al comunei Cosmesti, județul Galati,

În temeiul art. 139, alin. (3), lit.a) și cel al art. 196, alin. (1) lit. a) din OUG 57/2019 privind Codul administrativ,

CONSILIUL LOCAL AL COMUNEI COSMEȘTI, întrunit în ședință ordinară în data de adoptă prezenta hotărâre:

Art.1. Se aprobă rectificarea bugetului de venituri și cheltuieli al comunei Cosmești, județul Galați pe anul 2021, majorat la partea de venituri cu suma de 27,90 mii lei, iar la partea de cheltuieli cu o suma în valoare de 610,90 mii lei rezultând un deficit de 583 mii lei, conform **anexei nr. 1** la prezenta hotărâre.

Art.2. Se aprobă rectificarea bugetului finanțat integral sau parțial din venituri proprii, care s-a majorat la partea de cheltuieli cu suma de 110 mii lei rezultând un deficit de 110 mii lei, conform **anexei nr. 1** la prezenta hotărâre.

Art.3. Se aprobă Programul de investiții publice pe grupe de investiții și surse de finanțare pe anul 2021, în valoare de 9666,85 mii lei, cuprins în **Anexa nr. 2** la prezenta.

Art.3. Cu ducerea la îndeplinire a prezentei hotărâri se însărcinează primarul comunei, prin aparatul de specialitate, respectiv Biroul financiar contabil.

Art.3. Prezenta hotărâre se comunică în termenul prevăzut de lege, de către secretarul general al comunei, primarului, Biroului financiar contabil, Instituției Prefectului Galați și se aduce la cunoștință publică prin afișare și publicare pe pagina web la adresa: www.primaria-cosmesti.ro.

PREȘEDINTE DE ȘEDINȚĂ,

Buget Local

Partea de venituri

Denumire indicator	Capitol si subcapitol	Prevederi bugetare(mii lei) Trim. II
Planuri și regulamente de urbanism	42.02.05	27,90
TOTAL		27,90

Partea de cheltuieli-mii lei

Denumire indicator	Cod indicator	Titlu	Trim II
Invatamant	65.02.04.01		445
-cheltuieli de capital		71	445
Intretinere gradini publice, parcuri, zone verzi, baze sportive si de agrement	67.02.05.03		10
-cheltuieli de capital		71	10
Drumuri si poduri	84.02.03.01		80
-cheltuieli de capital		71	80
Alte servicii	70.02		75,90
Intocmire Nomenclator Stradal	70.02.50.		48
-cheltuieli de capital		71	48
Alte servicii in domeniul locuintelor	70.02.50		27,90
-cheltuieli de capital		71.01.30	27,90
TOTAL			610,90

Bugetul finantat integral sau partial din venituri proprii.

Partea de cheltuieli (mii lei)

Alte servicii in domeniul locuintelor, serviciilor si dezvoltarii comunale	70.10.50		110
-cheltuieli de capital		71	110
TOTAL			110

PREȘEDINTE DE ȘEDINȚĂ,

FORMULAR 14

- I - Credite de angajament
 II - Credite bugetare

**PROGRAMUL DE INVESTIȚII PUBLICE
 PE GRUPE DE INVESTIȚII ȘI SURSE DE FINANȚARE**

mii lei -

CAPITOL/ GRUPA/ SURSA	I/II	TOTAL	CHELTUIELI EFECTUATE până la 31.12.2020	BUGET 2021	ESTIMARI 2022	ESTIMARI 2023	ESTIMARI 2024	Estimari anii ulteriori
0	1	2=3+...+8						
1. Total surse de finanțare	I	12.198,89	806,04	9.666,85	621,00	575,00	530,00	-
	II	12.198,89	806,04	9.666,85	621,00	575,00	530,00	-
02 Buget local	I	11.935,99	806,04	9.403,95	621,00	575,00	530,00	-
din care:	II	11.935,99	806,04	9.403,95	621,00	575,00	530,00	-
58 Proiecte cu finanțare din fonduri externe	I	881,25	61,30	819,95	0,00	0,00	0,00	-
nerambursabile postaderare	II	881,25	61,30	819,95	0,00	0,00	0,00	-
55 Alte transferuri	I	165,00	0,00	165,00	0,00	0,00	0,00	-
	II	165,00	0,00	165,00	0,00	0,00	0,00	-
71 Active nefinanciare	I	10.917,64	744,74	8.446,90	621,00	575,00	530,00	0,00
	II	10.917,64	744,74	8.446,90	621,00	575,00	530,00	0,00
10 Venituri proprii	I	235,00	0,00	235,00	0,00	0,00	0,00	-
din care:	II	235,00	0,00	235,00	0,00	0,00	0,00	-
71 Active nefinanciare	I	235,00	0,00	235,00	0,00	0,00	0,00	-
	II	235,00	0,00	235,00	0,00	0,00	0,00	-
A. Obiective (proiecte) de investiții în continuare								
02 Buget local	I	8.634,99	724,04	7.910,95	0,00	0,00	0,00	-
din care:	II	8.634,99	724,04	7.910,95	0,00	0,00	0,00	-
58 Proiecte cu finanțare din fonduri externe	I	881,25	61,30	819,95	0,00	0,00	0,00	-
nerambursabile postaderare	II	881,25	61,30	819,95	0,00	0,00	0,00	-
71 Active nefinanciare	I	7.753,74	662,74	7.091,00	0,00	0,00	0,00	0,00
	II	7.753,74	662,74	7.091,00	0,00	0,00	0,00	0,00

B. Obiective (proiecte) de investitii noi										
02 Buget local										
din care:										
71 Active nefinanciare										
10 Venituri proprii										
din care:										
71 Active nefinanciare										
C. Alte cheltuieli de investitii										
1. Total surse de finantare										
02 Buget local										
din care:										
55 Alte transferuri										
71 Active nefinanciare										
10 Venituri proprii										
din care:										
71 Active nefinanciare										
b. dotari independente										
1. Total surse de finantare										
02 Buget local										
din care:										
71 Active nefinanciare										
10 Venituri proprii										
din care:										
71 Active nefinanciare										
e. alte cheltuieli asimilate investitiilor										
02 Buget local										
din care:										
55 Alte transferuri										
71 Active nefinanciare										
CAPITOL 51.02										
02 Buget local										
din care:										
71 Active nefinanciare										

	II	8,00	-	8,00	0	0	0	0	0
C. Alte cheltuieli de investitii									
02 Buget local	I	8,00	-	8,00	0	0	0	0	0
din care:	II	8,00	-	8,00	0	0	0	0	0
71 Active nefinanciare	I	8,00	-	8,00	0	0	0	0	0
	II	8,00	-	8,00	0	0	0	0	0
b. dotari independente									
02 Buget local	I	8,00	-	8,00	0	0	0	0	0
din care:	II	8,00	-	8,00	0	0	0	0	0
71 Active nefinanciare	I	8,00	-	8,00	0	0	0	0	0
	II	8,00	-	8,00	0	0	0	0	0
CAPITOL. 67.02									
02 Buget local	I	1.525,25	169,30	1.355,95	0	0	0	0	0
din care:	II	1.525,25	169,30	1.355,95	0	0	0	0	0
58 Proiecte cu finantare din fonduri externe nerambursabile postaderare	I	881,25	61,30	819,95					
	II	881,25	61,30	819,95					
	I	644,00	108,00	536,00	0	0	0	0	0
	II	644,00	108,00	536,00	0	0	0	0	0
71 Active nefinanciare									
	I	-	-	-	0	0	0	0	0
	II	-	-	-	0	0	0	0	0
A. Obiective (proiecte) de investitii in continuare									
02 Buget local	I	1.235,25	169,30	1.065,95	0	0	0	0	0
din care:	II	1.235,25	169,30	1.065,95	0	0	0	0	0
58 Proiecte cu finantare din fonduri externe nerambursabile postaderare	I	881,25	61,30	819,95					
	II	881,25	61,30	819,95					
	I	354,00	108,00	246,00	0	0	0	0	0
	II	354,00	108,00	246,00	0	0	0	0	0
1. Construire grup sanitar aferent Caminului cultural si dispensarului Furcenii Vechi,	I	230,00	18,00	212,00	0	0	0	0	0
	II	230,00	18,00	212,00	0	0	0	0	0
2. Amenajare si dotare stadion sat Cosmesti, comuna Cosmesti, judetul Galati	I	124,00	90,00	34,00	0	0	0	0	0
	II	124,00	90,00	34,00	0	0	0	0	0
B. Obiective (proiecte) de investitii noi									
02 Buget local	I	200,00	-	200,00	0	0	0	0	0
din care:	II	200,00	-	200,00	0	0	0	0	0
71 Active nefinanciare	I	200,00	-	200,00	0	0	0	0	0
	II	200,00	-	200,00	0	0	0	0	0
1. Imprejmuire amplasament teren multisport, sat Furcenii Noi, comuna Cosmesti, judetul Galati	I	200,00	-	200,00	0	0	0	0	0
	II	200,00	-	200,00	0	0	0	0	0
C. Alte cheltuieli de investitii									
	I	200,00	-	200,00	0	0	0	0	0
	II	200,00	-	200,00	0	0	0	0	0

02 Buget local	I	90,00	-	90,00	0	90,00	0	0	0	0
din care:	II	90,00	-	90,00	0	90,00	0	0	0	0
71 Active nefinanciare	I	90,00	-	90,00	0	90,00	0	0	0	0
	II	90,00	-	90,00	0	90,00	0	0	0	0
b. dotari independente										
02 Buget local	I	90,00		90,00	0	90,00	0	0	0	0
din care:	II	90,00		90,00	0	90,00	0	0	0	0
71 Active nefinanciare	I	90,00		90,00	0	90,00	0	0	0	0
	II	90,00		90,00	0	90,00	0	0	0	0
CAPITOL 70.02										
02 Buget local	I	2.081,90	82,00	2.081,90	621,00	575,00	530,00	530,00	530,00	0
din care:	II	2.081,90	82,00	2.081,90	621,00	575,00	530,00	530,00	530,00	0
71 Active nefinanciare	I	2.081,90	82,00	2.081,90	621,00	575,00	530,00	530,00	530,00	0
	II	2.081,90	82,00	2.081,90	621,00	575,00	530,00	530,00	530,00	0
B. Obiective (proiecte) de investitii noi										
02 Buget local	I	1.726,00		1.726,00	621,00	575,00	530,00	530,00	530,00	0
din care:	II	1.726,00		1.726,00	621,00	575,00	530,00	530,00	530,00	0
71 Active nefinanciare	I	1.726,00		1.726,00	621,00	575,00	530,00	530,00	530,00	0
	II	1.726,00		1.726,00	621,00	575,00	530,00	530,00	530,00	0
1.Extindere sistem iluminat public stradala sat Cosmesti, comuna Cosmesti, judetul Galati										
G. Alte cheltuieli de investitii										
02 Buget local	I	355,90	82,00	273,90	0	0	0	0	0	0
din care:	II	355,90	82,00	273,90	0	0	0	0	0	0
71 Active nefinanciare	I	355,90	82,00	273,90	0	0	0	0	0	0
	II	355,90	82,00	273,90	0	0	0	0	0	0
b. dotari independente										
02 Buget local	I	100,00	0,00	100,00	0	0	0	0	0	0
din care:	II	100,00	0,00	100,00	0	0	0	0	0	0
71 Active nefinanciare	I	100,00	0,00	100,00	0	0	0	0	0	0
	II	100,00	0,00	100,00	0	0	0	0	0	0
e. alte cheltuieli asimilate investitiilor										
02 Buget local	I	255,90	82,00	173,90	0	0	0	0	0	0
din care:	II	255,90	82,00	173,90	0	0	0	0	0	0
71 Active nefinanciare	I	255,90	82,00	173,90	0	0	0	0	0	0
	II	255,90	82,00	173,90	0	0	0	0	0	0
CAPITOL 74.02										
02 Buget local	I	165,00	0	165,00	0	0	0	0	0	0
din care:	II	165,00	0	165,00	0	0	0	0	0	0
55 Alte transferuri	I	165,00	0	165,00	0	0	0	0	0	0
	II	165,00	0	165,00	0	0	0	0	0	0
C. Alte cheltuieli de investitii										
02 Buget local	I	165,00	0	165,00	0	0	0	0	0	0

din care:	II	165,00	0	165,00	0	0	0	0	0
55 Alte transferuri	I	165,00	0	165,00	0	0	0	0	0
	II	165,00	0	165,00	0	0	0	0	0
e. alte cheltuieli asimilate investitiilor									
02 Buget local	I	165,00	0	165,00	0	0	0	0	0
din care:	II	165,00	0	165,00	0	0	0	0	0
55 Alte transferuri	I	165,00	0	165,00	0	0	0	0	0
	II	165,00	0	165,00	0	0	0	0	0
CAPITOL 84.02									
02 Buget local	I	7.479,74	554,74	6.925,00	0	0	0	0	0
din care:	II	7.479,74	554,74	6.925,00	0	0	0	0	0
71 Active nefinanciare	I	7.479,74	554,74	6.925,00	0	0	0	0	0
	II	7.479,74	554,74	6.925,00	0	0	0	0	0
A. Obiective (proiecte) de investitii in continuare									
02 Buget local	I	7.399,74	554,74	6.845,00	0	0	0	0	0
din care:	II	7.399,74	554,74	6.845,00	0	0	0	0	0
71 Active nefinanciare	I	7.399,74	554,74	6.845,00	0	0	0	0	0
	II	7.399,74	554,74	6.845,00	0	0	0	0	0
1.Modernizare strazi comuna Cosmesti judetul Galati	I	7.399,74	554,74	6.845,00	0	0	0	0	0
	II	7.399,74	554,74	6.845,00	0	0	0	0	0
C. Alte cheltuieli de investitii									
02 Buget local	I	80,00		80,00	0	0	0	0	0
din care:	II	80,00		80,00	0	0	0	0	0
71 Active nefinanciare	I	80,00		80,00	0	0	0	0	0
	II	80,00		80,00	0	0	0	0	0
e. alte cheltuieli asimilate investitiilor									
02 Buget local	I	80,00	0,00	80,00					
din care:	II	80,00	0,00	80,00					
71 Active nefinanciare	I	80,00	0,00	80,00					
	II	80,00	0,00	80,00					
CAPITOL 70.10									
10 Venituri proprii	I	235,00	-	235,00	0	0	0	0	0
din care:	II	235,00	-	235,00	0	0	0	0	0
71 Active nefinanciare	I	235,00	-	235,00	0	0	0	0	0
	II	235,00	-	235,00	0	0	0	0	0
B. Obiective (proiecte) de investitii noi									
10 Venituri proprii	I	110,00		110,00					
din care:	II	110,00		110,00					
71 Active nefinanciare	I	110,00		110,00					
	II	110,00		110,00					
Amenajare platforma piata agroalimentara comuna Cosmesti, judetul Galati	I	110,00		110,00					
	II	110,00		110,00					
C. Alte cheltuieli de investitii									

10 Venituri proprii	I	125,00	-	125,00	0	0	0	0
din care:	II	125,00	-	125,00	0	0	0	0
71 Active nefinanciare	I	125,00	-	125,00	0	0	0	0
	II	125,00	-	125,00	0	0	0	0
b. dotari independente								
10 Venituri proprii	I	125,00	-	125,00	0	0	0	0
din care:	II	125,00	-	125,00	0	0	0	0
71 Active nefinanciare	I	125,00	-	125,00	0	0	0	0
	II	125,00	-	125,00	0	0	0	0

NOTA: Reprezinta sinteza fiselor obiectivelor/proiectelor/categoriilor de investitii

Ordonator principal de credite,
TUCHILUS ION

Conducatorul compartimentului financiar contabil,
FLOROIU EUGEN

REFERAT DE APROBARE

La proiectul de hotărâre privind: **Rectificarea bugetului local al comunei Cosmești, județul Galați și a Bugetului finanțat integral sau parțial din venituri proprii pe anul 2021**

Urmare a Referatului nr. 4473/2021 și a adresei CJ Galați nr. 6291/08.06.2021 înregistrată sub nr., 4473/2021, propun Consiliului Local Proiectul de hotărâre privind **Rectificarea bugetului local al comunei Cosmești, județul Galați și a Bugetului finanțat integral sau parțial din venituri proprii pe anul 2021.**

Majoram la Cap.65.02.04.01 cu suma de 445 mii lei reprezentand „*Construire anexă și montare centrală termică și instalații aferente, la Școala Gimnazială nr. 1 din sat Furcenii Noi, comuna Cosmești, județul Galați*”;

Majoram la Cap. 67.02.05.03 cu suma de 10 mii lei *Intretinere gradini publice , parcuri, zone verzi, baze sportive si de agrement* ;

Majoram la Cap. 84.02.03.01 cu suma de 80 mii lei in vederea actualizarii Proiectului tehnic „*Proiectare modernizare retele de drumuri de interes local comuna Cosmesti, judetul Galati*”

Majoram la Cap.70.02.50.71 cu suma de 48 mii lei reprezentand lucrarea de „*Intocmire Nomenclator Stradal comuna Cosmesti, judetul Galati*”;

Majoram la Subcapitol 70.02.50 cu suma de 27,90 mii lei reprezentand sume alocate de Consiliul Judetului Galati pentru realizare Plan Urbanistic General;

Majoram la Cap. 70.10.50 cu suma de 10 mii lei reprezentand lucrarea „*Amenajare platforma piata agroalimentara comuna Cosmesti, judetul Galati*”

Atașez și propun spre aprobare rectificarea Bugetului Local al comunei Cosmesti si a bugetului finantat integral sau partial din venituri proprii dupa cum urmeaza:

Buget Local

Partea de venituri

Denumire indicator	Capitol si subcapitol	Prevederi bugetare(mii lei) Trim. II
Planuri și regulamente de urbanism	42.02.05	27,90
TOTAL		27,90

Partea de cheltuieli-mii lei

Denumire indicator	Cod indicator	Titlu	Trim II
Invatamant	65.02.04.01		445
-cheltuieli de capital		71	445
Intretinere gradini publice, parcuri, zone verzi, baze sportive si de agrement	67.02.05.03		10
-cheltuieli de capital		71	10
Drumuri si poduri	84.02.03.01		80
-cheltuieli de capital		71	80
Alte servicii	70.02		75,90
Intocmire Nomenclator Stradal	70.02.50.		48
-cheltuieli de capital		71	48
Alte servicii in domeniul locuintelor	70.02.50		27,90
-cheltuieli de capital		71.01.30	27,90
TOTAL			610,90

Bugetul finantat integral sau partial din venituri proprii.

Partea de cheltuieli (mii lei)

Alte servicii in domeniul locuintelor, serviciilor si dezvoltarii comunale	70.10.50		110
-cheltuieli de capital		71	110
TOTAL			110

Solicit Raport de specialitate contabilului șef cu respectarea termenelor prevăzute de lege și Raport de avizare comisiei nr. 1 a Consiliului local, până cu o zi înaintea ședinței de Consiliu Local în care se va discuta proiectul.

PRIMAR,
Ing. Ion Tuchiluş



ROMÂNIA
JUDEȚUL GALAȚI
COMUNA COSMEȘTI
- PRIMAR -
Biroul financiar contabil
Nr. 4489/11.06.2021

RAPORT DE SPECIALITATE

La proiectul de hotărâre privind: *Rectificarea bugetului local al comunei Cosmești, județul Galați și a Bugetului finanțat integral sau parțial din venituri proprii pe anul 2021*

În temeiul art. 136, alin.(4) și alin.(8) din OUG nr. 57/2019 privind Codul Administrativ, analizând propunerea inițiatorului, proiect de hotărâre privind *Rectificarea bugetului local al comunei Cosmești, județul Galați și a Bugetului finanțat integral sau parțial din venituri proprii pe anul 2021*, constat următoarele:

- proiectul de hotărâre este temeinic, bine justificat în concordanță cu prevederile art. 129, alin. (2), lit. b), alin.(4), lit.a) și lit.g) din OUG 57/2019 privind Codul administrativ;
- se asigură legalitatea conform art. 19 alin. (2) și următoarele din Legea nr. 273/29.06.2006 privind finanțele publice locale;
- proiectul este necesar și oportun și corespunde cu documentele contabile ale instituției;
- prin rectificare se asigură reechilibrarea bugetului local și sprijinirea capitolelor, în vederea bunei desfășurări a activităților locale și se repartizează sumele alocate de Consiliul Județului Galați, comunei Cosmești.

Este de competența Consiliului Local al comunei, în conformitate cu prevederile art. 129, alin. (4) lit. a) din OUG nr. 57/2019 privind Codul Administrativ, de a aproba Hotărârea privind *Rectificarea bugetului local al comunei Cosmești, județul Galați și a Bugetului finanțat integral sau parțial din venituri proprii pe anul 2021* și a comisiei de specialitate nr. 1 din cadrul Consiliului Local de a aviza acest proiect.

ȘEF BIROU FINANCIAR CONTABIL,
Ec. Eugen FLOROIU

Referat de necesitate

Subsemnatul Eugen Floroiu, vă aduc la cunoștință necesitatea rectificării bugetului local al comunei Cosmesti, judetul Galati si a Bugetului finantat integral sau partial din venituri proprii pe anul 2021, ca urmare a primirii adresei nr. 6291/2021 de la CJ Galați, înregistrată sub nr. 4473/2021 și a propunerii de proiecte pe care ați avansat-o.

Majoram la Cap.65.02.04.01 cu suma de 445 mii lei reprezentand „ Construire anexă și montare centrală termică și instalații aferente, la Școala Gimnazială nr. 1 din sat Furcenii Noi, comuna Cosmești, județul Galați”;

Majoram la Cap. 67.02.05.03 cu suma de 10 mii lei Intretinere gradini publice , parcuri, zone verzi, baze sportive si de agrement ;

Majoram la Cap. 84.02.03.01 cu suma de 80 mii lei in vederea actualizarii Proiectului tehnic „Proiectare modernizare retele de drumuri de interes local comuna Cosmesti, judetul Galati”

Majoram la Cap.70.02.50.71 cu suma de 48 mii lei reprezentand lucrarea de „Intocmire Nomenclator Stradal comuna Cosmesti, judetul Galati”;

Majoram la Subcapitol 70.02.50 cu suma de 27,90 mii lei reprezentand sume alocate de Consiliul Judetului Galati pentru realizare Plan Urbanistic General;

Majoram la Cap. 70.10.50 cu suma de 10 mii lei reprezentand lucrarea „Amenajare platforma piata agroalimentara comuna Cosmesti, judetul Galati”

Atașez și propun spre aprobare rectificarea Bugetului Local al comunei Cosmesti si a bugetului finantat integral sau partial din venituri proprii dupa cum urmeaza:

Buget Local

Partea de venituri

Denumire indicator	Capitol si subcapitol	Prevederi bugetare(mii lei) Trim. IV
Planuri si regulamente de urbanism	42.02.05	27,90
TOTAL		27,90

Partea de cheltuieli

Denumire indicator	Cod indicator	Titlu	Trim II
Invatamant	65.02.04.01		445
-cheltuieli de capital		71	445
Intretinere gradini publice, parcuri, zone verzi, baze sportive si de agrement	67.02.05.03		10
-cheltuieli de capital		71	10
Drumuri si poduri	84.02.03.01		80
-cheltuieli de capital		71	80
Alte servicii	70.02		75,90
Intocmire Nomenclator Stradal	70.02.07.		48
-cheltuieli de capital		71	48
Alte servicii in domeniul locuintelor	70.02.50		27,90
-cheltuieli de capital		71.01.30	27,90
TOTAL			610,90

Bugetul finantat integral sau partial din venituri proprii. Partea de cheltuieli (mii lei)

Alte servicii in domeniul locuintelor, serviciilor si dezvoltarii comunale	70.10.50		110
-cheltuieli de capital		20	110
TOTAL			110

Bugetul local al comunei Cosmesti s-a majorat la partea de venituri cu suma de 27,90 mii lei iar la partea de cheltuieli cu o suma in valoare de 610,90 mii lei rezultand un deficit de 583 mii lei, iar bugetul finantat integral sau partial din venituri proprii, s-a majorat la partea de cheltuieli cu suma de 110 mii lei rezultand un deficit de 110 mii lei, deficite finantate din excedentele pe anul 2021 a celor doua bugete drept pentru care propunem spre aprobare prin proiectul de hotarare privind: **Rectificarea bugetului local al comunei Cosmesti, judetul Galati si a Bugetului finantat integral sau partial din venituri proprii pe anul 2021**”

UAT COSMEȘTI Jud. GALAȚI
Str. Dumitru Dămăscanu Nr. 73
INTRARE Nr. 443
IEȘIRE
20.06.2021 Luna 06 ziua 10



CERT SYSTEMS
AMG-O.C.
0930400332 - ISO 9001:2015

Str. Eroilor nr. 7 Municipiul Galați - 800119
Fax: 0236 - 46.91.13
Tel: 0236 - 302.507; 0236 - 302.575
Web: www.cjgalati.ro
E-mail: urbanism@cjgalati.ro

Costel Fotea
11.06.2021

Nr. 6291 / 8.06.2021
Dosar nr. VII-A-8

Către,

UNITATEA ADMINISTRATIV TERITORIALĂ COMUNA COSMEȘTI

Prin prezenta vă înștiințăm că, în conformitate cu prevederile art. 34 alin.(2) din Legea nr. 273/2006 privind finanțele publice locale, cu modificările și completările ulterioare, anexa nr. 2 din Hotărârea Guvernului nr. 525/1996 pentru aprobarea Regulamentului general de urbanism, republicată, cu modificările și completările ulterioare, art. 51 alin (1) din Legea nr. 350/2001 privind amenajarea teritoriului și urbanismul, cu modificările și completările ulterioare și al art. 12 alin. (2) din Hotărârea Guvernului nr. 477/2020 privind organizarea și funcționarea Ministerului Lucrărilor Publice, Dezvoltării și Administrației, a fost elaborat **Contractul de finanțare pentru Programul privind elaborarea și/sau actualizarea planurilor urbanistice generale ale localităților și a regulamentelor locale de urbanism**, înregistrat la Ministerul Dezvoltării Regionale, Administrației Publice și Fondurilor Europene cu nr. 56967/06.05.2021 și la Unitatea Administrativ Teritorială Județul Galați cu nr. 6291/04.06.2021.

Conform **Anexei** la acest contract, v-a fost repartizată suma de **27.900,00 lei**.

Contractul de finanțare are valabilitate până la data de 31.12.2021. Se acceptă la decontare doar **facturi neachitate, emise în anul 2021**.

Atenție la art.9.1, litera d)!

Dacă nu utilizați în totalitate sau parțial suma alocată de la bugetul de stat în termen de 3 luni de la data intrării în vigoare a contractului, sumele pot fi realocate fără acordul UAT-ului.

Precizăm că o copie a **Contractului de finanțare** v-a fost transmisă pe e-mail.
Cu stimă,

Președintele Consiliului Județean Galați,

Costel FOTEA



Direcția Arhitect Șef,
Consilier superior,
Pavelescu Silvia

ANEXA LA CONTRACTUL DE FINANȚARE NR. 56967 / 06.05.2021

Sumele alocate Consiliului Județean GALAȚI
conform Legii nr. 15/2021 a bugetului de stat pe anul 2021 pentru
Programul privind elaborarea și/sau actualizarea planurilor urbanistice generale
ale localităților și a regulamentelor locale de urbanism

Nr. crt.	Consiliul local	Siruta	Alocații bugetare MDLPA 2021
1	BRANIȘTEA	75711	38.550,00
2	CAVADINEȘTI	75864	35.000,00
3	COSMEȘTI	76040	27.900,00
4	CUCA	76139	32.130,00
5	DRĂGUȘENI	76175	60.000,00
6	FRUMUȘIȚA	76317	29.750,00
7	FUNDENI	76353	20.000,00
8	GHIDIGENI	76406	13.157,00
9	GOHOR	76497	52.597,00
10	INDEPENDENȚA	76585	23.800,00
11	SCHELA	77153	30.000,00
12	VLĂDEȘTI	77536	60.000,00
TOTAL C.J. GALAȚI			422.834,00

MINISTERUL DEZVOLTĂRII, LUCRĂRILOR
PUBLICE ȘI ADMINISTRAȚIEI

MINISTRUL DEZVOLTĂRII, LUCRĂRILOR
PUBLICE ȘI ADMINISTRAȚIEI

CSEKE ATTILA



UNITATEA ADMINISTRATIV TERITORIALĂ
JUDEȚUL GALAȚI

CONSILIUL JUDEȚEAN GALAȚI

PREȘEDINTE

Costel FOTEA

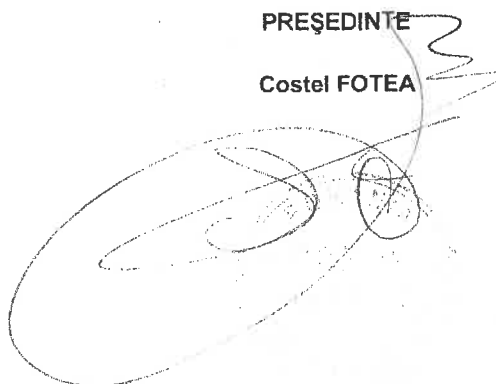



ROMÂNIA
JUDEȚUL GALAȚI
COMUNA COSMEȘTI
PRIMAR

Str. G-ral Dumitru Dămăceanu, nr. 73; com.
Cosmești, jud. Galați, cod postal 807085;
Telefon./fax: 0236336227/ 0236/336218;
e-mail: primaria.cosmesti@gmail.com ; Web-
site: www.primaria-cosmesti.ro

Nr. 9910/09.12.2020

PROIECT DE HOTĂRÂRE

Privind: actualizarea Organigramei și Statului de funcții al aparatului de specialitate al primarului comunei Cosmești, județul Galați.

Inițiator: primar ing. Ion Tuchiluş

Nr. de înregistrare al proiectului: 9910/09.12.2020

Analizând temeiurile juridice, respectiv prevederile:

- art. 121 alin. (1) și alin. (2) din Constituția României, republicată;
- art. 6 pct. 3 din Carta europeană a autonomiei locale, adoptată la Strasbourg la 15 octombrie 1985, ratificată prin Legea nr. 199/1997;
- art. 7 alin. (2) din Codul civil;
- Legii 53/2003 privind Codul muncii, republicată cu modificările și completările ulterioare;
- O.U.G. 63/2010 pentru modificarea și completarea Legii nr. 273/2006 privind finanțele publice locale, precum și pentru stabilirea unor măsuri financiare, cu modificările și completările ulterioare;
- art.11 alin.2, art.31- 32 din Legea-cadru nr. 153/2017, privind salarizarea personalului plătit din fonduri publice;
- art.129, alin.(3, lit.c) și e), art.130, art. 158, Titlului I, Titlului II, Titlului III al Părții a VI-a , coroborate cu prevederile Părții a VII-a, cu privire la administrația publică locală, ale art. 404, art. 610 și 611, art. 628, art. 632, Anexa nr. 5, din O.U.G nr. 57/2019 privind Codul administrativ;

Luând act de: Ordinul Prefectului județului Galați nr. 127/05.04.2021 privind revizuirea pe anul 2021 a numărului maxim de posturi ce pot fi încadrate la nivelul unităților administrativ teritoriale, cu excepția celor din cadrul capitolului bugetar „Învățământ” finanțat din bugetele locale, precum și capitolelor bugetare „Sănătate”, „Asigurări și asistență socială” și „Servicii publice de interes local sau județean specializate”, „.....”, de unde rezultă posturile arondate comunei Cosmești;

- Hotărârea Consiliului Local nr.26/2021 privind aprobarea bugetului local pe anul 2021;
 - Hotărârea Consiliului Local nr. 78/29.12.2020 privind **actualizarea Organigramei și a Statului de funcții al aparatului de specialitate al primarului comunei Cosmești, jud. Galați.**
 - Hotărârea Consiliului Local nr. 4/2020 stabilirea salariilor de bază aferente funcțiilor publice, contractuale și aleși locali, pentru personalul plătit din fonduri publice, ale autorității administrației publice locale Cosmești, jud. Galați, începând cu data de 01.01.2020;
 - Proiectul de Hotărâre privind **actualizarea Organigramei și Statului de funcții al aparatului de specialitate al primarului comunei Cosmești, județul Galați**, înregistrat sub nr. 4054/24.05.2021 și referatul de aprobare al inițiatorului, înregistrat sub nr. 4158/31.05.2021;
 - Raportul compartimentului de resort din cadrul aparatului de specialitate al primarului comunei Cosmesti, înregistrat sub nr. 4407/08.06.2021;
 - Rapoartele de avizare ale Comisiilor de specialitate din cadrul Consiliului Local al comunei Cosmesti, jud. Galați;
- În temeiul prevederilor art.129, alin.3 lit c), art.136, alin.8, art. 139, alin (3), art.196, alin.1, lit.a) si art.243, alin.1, lit.a) din Codul administrativ, adoptat prin Ordonanta de Urgență a Guvernului nr. 57/3.07.2019, cu modificările ulterioare,
- CONSILIUL LOCAL AL COMUNEI COSMEȘTI, întrunit în ședință ordinară în adoptă prezenta hotărâre:**

Art.1. (1) Se aprobă actualizarea Organigramei aparatului de specialitate al Primarului comunei Cosmești, județul Galați, conform anexei nr. 1.

(2) Se aprobă transformarea unor posturi vacante și/sau temporar ocupate privind funcțiile publice și actualizarea Statului de funcții al aparatului de specialitate al primarului Comunei Cosmești, județul Galați, conform anexei nr. 2.

Art.2. Anexele nr. 1 și nr. 2 fac parte integrantă din prezenta hotărâre.

Art.3. Prezenta hotărâre va intra în vigoare începând cu data de **07.07.2021**, dată la care își încetează aplicabilitatea Hotărârea Consiliului Local nr. 78/29.12.2020 privind **actualizarea Organigramei și Statului de funcții al aparatului de specialitate al primarului comunei Cosmești, județul Galați.**

Art.4. Prezenta va fi dusă la îndeplinire de primarul comunei Cosmești, prin aparatul de specialitate cu atribuții în domeniu.

Art.5. Prezenta hotărâre poate fi contestată conform Legii 554/2004 a contenciosului administrativ.

Art.6. Prezenta hotărâre va fi comunicată Primarului comunei Cosmești, Agenției Naționale a Funcționarilor Publici, Instituției Prefectului Galați și se va aduce la cunoștință publică prin afișare la sediul primăriei și prin publicarea pe pagina web la adresa www.primaria-cosmesti.ro în Monitorul Oficial Local, la rubrica dedicată.



PREȘEDINTE DE ȘEDINȚĂ,

ANEXA 1 LA ... Organigramă/stat funcții

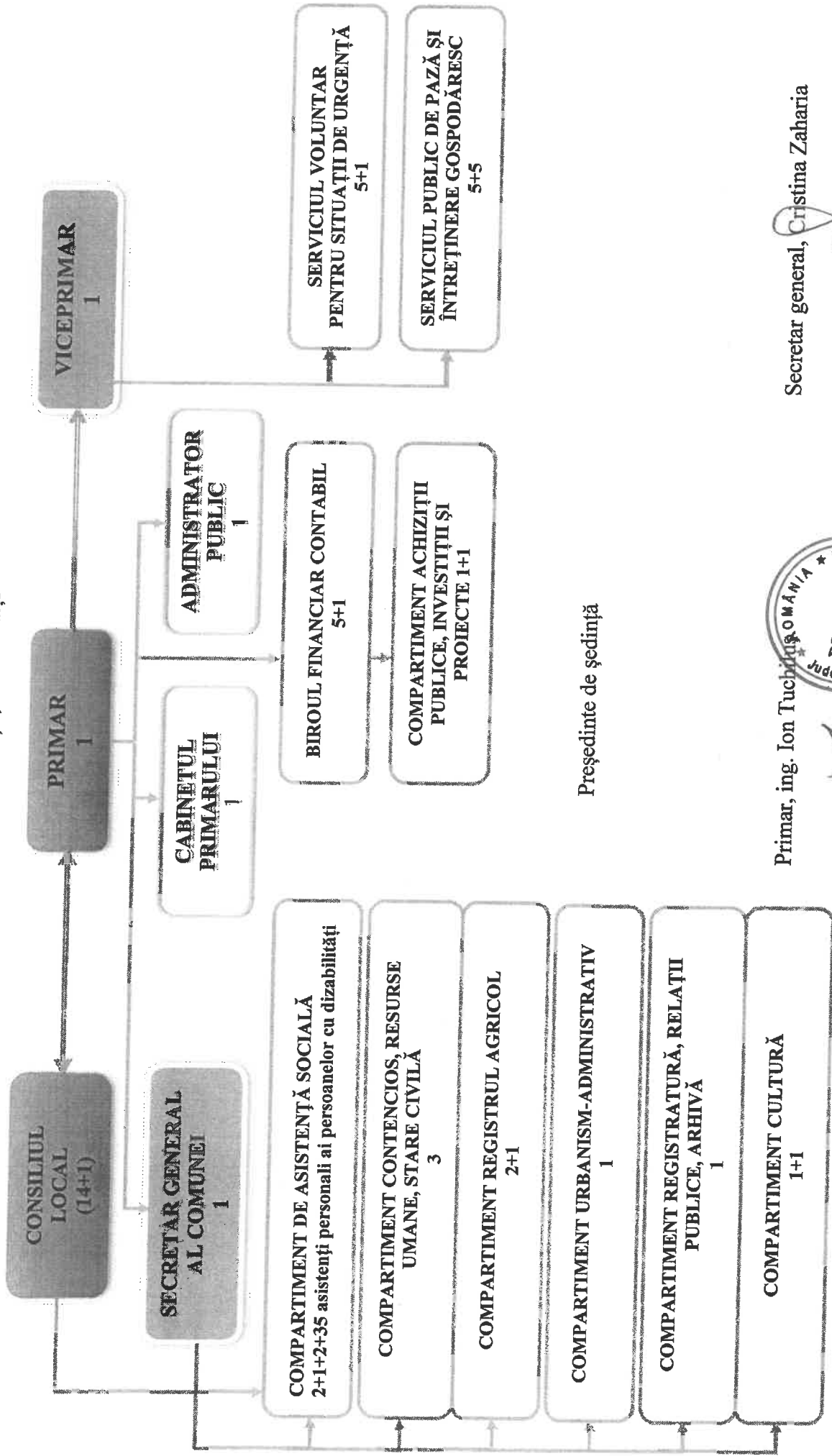
ORGANIGRAMA
Comunei Cosmești, Jud. Galați



Președinte de ședință

Primar, ing. Ion Tuchiș



Secretar general, Cristina Zaharia

Culoarea portocaliu – posturile vacante; negru – posturile ocupate; culoarea verde – asistenți comunitari; albastru-asistenți personali (din care 22 Ocupate, 13 Vacante).

STATUL DE FUNCȚII AL APARATULUI DE SPECIALITATE AL PRIMARULUI

Nr. crt.	Numele și prenumele/ vacant, temporar vacant după caz	STRUCTURA	Funcția de demnitate publică	Clasa	Gradul profesional	treapta profesional	Nivelul studiilor	Funcții contractuale		Nivelul studiilor	Observații	
								de conducere	de execuție			
				Funcții publice								
				final FP	de conducere **	de execuție						
1	TUCHILUȘ ION	COMUNA COSMEȘTI	primar									
2	BIRLĂDEANU EMIL-CONSTANTIN	COMUNA COSMEȘTI	viceprimar									
3	ZAHARIA CRISTINA	COMUNA. COSMEȘTI					Secretar general al comunei					
4	VACANT	COMPARTIMENT DE ASISTENȚĂ SOCIALĂ		I	I	debutant				S		
5	VACANT	COMPARTIMENT DE ASISTENȚĂ SOCIALĂ		I	I	asistent				S		
6	PĂDURE DIANA	COMPARTIMENT DE ASISTENȚĂ SOCIALĂ		I	I	asistent				S		
7	FLOROIU EUGEN	BIROUL FINANCIAR CONTABIL					Șef birou					
8	BRICEAG CRISTINA	BIROUL FINANCIAR CONTABIL										
9	BĂLĂNICI ANCUȚA	BIROUL FINANCIAR CONTABIL		I	I	superior				S		
10	NASTASE TITI	BIROUL FINANCIAR CONTABIL		I	I	superior				S		
11	CĂLIN VALENTINA	BIROUL FINANCIAR CONTABIL		I	I	superior				S		
12	MAFTEI ELEONORA - VALERICA	BIROUL FINANCIAR CONTABIL		I	I	superior				S		
13	VACANT	COMPARTIMENT ACHIZIȚII PUBLICE, INVESTIȚII ȘI PROIECTE		I	I	debutant				S		
14	ȚUCHEL IANCU	COMPARTIMENT ACHIZIȚII PUBLICE, INVESTIȚII ȘI PROIECTE		I	I	superior				S		
15	VACANT	COMPARTIMENT CONTENCIOS, RESURSE UMANE, STARE CIVILĂ		I	I	debutant				S		
16	VACANT	COMPARTIMENT CONTENCIOS, RESURSE UMANE, STARE CIVILĂ		I	I	asistent				S		
17	VACANT	COMPARTIMENT CONTENCIOS, RESURSE UMANE, STARE CIVILĂ		I	I	principal				S		
18	MORARU NICOLAIE	COMPARTIMENT REGISTRUL AGRICOL		I	I	superior				S		
19	PADURE SIMONA	COMPARTIMENT REGISTRUL AGRICOL		I	I	superior				S		
20	VACANT	COMPARTIMENT REGISTRUL AGRICOL		I	I	superior				S		
21	VACANT	COMPARTIMENT URBANISM-ADMINISTRATIV		I	I	debutant				S		
22	MAFTEI MIHAELA	COMPARTIMENT REGISTRATURĂ, RELAȚII PUBLICE, ARHIVĂ		III	III	asistent				M		

48	BERBECI ANA	COMPARTIMENT DE ASISTENȚĂ SOCIALĂ																asistent personal al		G
49	BERBECI TANȚA	COMPARTIMENT DE ASISTENȚĂ SOCIALĂ																asistent personal al		G
50	BUBULAC IULIANA	COMPARTIMENT DE ASISTENȚĂ SOCIALĂ																asistent personal al		M
51	BUZENCHI VIORICA	COMPARTIMENT DE ASISTENȚĂ SOCIALĂ																asistent personal al		G
52	CONSTANDACHE MARIANA	COMPARTIMENT DE ASISTENȚĂ SOCIALĂ																asistent personal al		G
53	DIMA ELENA	COMPARTIMENT DE ASISTENȚĂ SOCIALĂ																asistent personal al		G
54	FERU ION	COMPARTIMENT DE ASISTENȚĂ SOCIALĂ																asistent personal al		G
55	CIBOTARU LUIZA-GABRIELA	COMPARTIMENT DE ASISTENȚĂ SOCIALĂ																asistent personal al		G
56	GAVRILĂ DANIELA-CĂTĂLINA	COMPARTIMENT DE ASISTENȚĂ SOCIALĂ																asistent personal al		M
57	GHEORGHIŃOIU MIRELA	COMPARTIMENT DE ASISTENȚĂ SOCIALĂ																asistent personal al		G
58	HLIZA RODICA-ELENA	COMPARTIMENT DE ASISTENȚĂ SOCIALĂ																asistent personal al		G
59	MARIN TANȚA	COMPARTIMENT DE ASISTENȚĂ SOCIALĂ																asistent personal al		G
60	MUNTEANU IONELA-VALENTINA	COMPARTIMENT DE ASISTENȚĂ SOCIALĂ																asistent personal al		G
61	PETCU SORINA	COMPARTIMENT DE ASISTENȚĂ SOCIALĂ																asistent personal al persoanei cu handicap		G
62	POPOVICI MĂNDIȚA	COMPARTIMENT DE ASISTENȚĂ SOCIALĂ																asistent personal al persoanei cu handicap		G
63	SANDŪ GINA	COMPARTIMENT DE ASISTENȚĂ SOCIALĂ																asistent personal al persoanei cu handicap		G
64	VACANT	COMPARTIMENT DE ASISTENȚĂ SOCIALĂ																asistent personal al		G
65	CRĂCIUN TACHE	COMPARTIMENT DE ASISTENȚĂ SOCIALĂ																asistent personal al		G
66	MAXIM ELENA	COMPARTIMENT DE ASISTENȚĂ SOCIALĂ																asistent personal al		G
67	BABAN IOANA	COMPARTIMENT DE ASISTENȚĂ SOCIALĂ																asistent personal al		G
68	VACANT	COMPARTIMENT DE ASISTENȚĂ SOCIALĂ																asistent personal al		G/M
																		asistent personal al		G/M

69	VACANT	COMPARTIMENT DE ASISTENȚĂ SOCIALĂ												asistent personal al				G/M
70	VACANT	COMPARTIMENT DE ASISTENȚĂ SOCIALĂ												asistent personal al				G/M
71	VACANT	COMPARTIMENT DE ASISTENȚĂ SOCIALĂ												asistent personal al				G/M
72	VACANT	COMPARTIMENT DE ASISTENȚĂ SOCIALĂ												asistent personal al				G/M
73	VACANT	COMPARTIMENT DE ASISTENȚĂ SOCIALĂ												asistent personal al				G/M
74	VACANT	COMPARTIMENT DE ASISTENȚĂ SOCIALĂ												asistent personal al				G/M
75	VACANT	COMPARTIMENT DE ASISTENȚĂ SOCIALĂ												asistent personal al				G/M
76	VACANT	COMPARTIMENT DE ASISTENȚĂ SOCIALĂ												asistent personal al				G/M
77	VACANT	COMPARTIMENT DE ASISTENȚĂ SOCIALĂ												asistent personal al				G/M
78	VACANT	COMPARTIMENT DE ASISTENȚĂ SOCIALĂ												asistent personal al				M
79	VACANT	COMPARTIMENT DE ASISTENȚĂ SOCIALĂ												asistent personal al				M

NR. TOTAL FUNCȚII PUBLICE	20
NR. TOTAL FUNCȚII PUBLICE DE CONDUCERE	2
NR. TOTAL FUNCȚII PUBLICE DE EXECUȚIE	18
NR. TOTAL FUNCȚII CONTRACTUALE	54
NR. TOTAL FUNCȚII CONTRACTUALE DE CONDUCERE	1
NR. TOTAL FUNCȚII CONTRACTUALE DE EXECUȚIE	19
ASISTENȚI COMUNITARI *	2
ASISTENȚI PERSONALI AI PERSOANELOR CU HANDICAP**	35
DEMNITARI	2
NR. TOTAL FUNCȚII ÎN INSTITUȚIE	79
* Nr. total de posturi din capitolul „Sănătate”	2
** Nr. total de posturi din capitolul „Asistență socială”	35

42 nr. maxim conform Ordin Prefect + Asistenți comunitari+ 35 asistenți personali ai persoanelor cu handicap=79

PRIMAR,
Ing. TUCHILUȘ ION



Președinte de ședință-

Secretar general al comunei CRISTINA ZAHARIA

Structura de functii

PRIMĂRIA COMUNEI COSMESTI, COSMEȘTI

Id Post	Post	Nume	Prenume	Funcție	Clasa	Grad	Clasa salarizare	Gradație	Data Numire	Modalitate Ocupare	Tip Compartiment	Denumire Compartiment	Observatii
174695	Ocupat	ZAHARIA	CRISTINA	Secretar general al comunei	conducere	I	1	5	01.11.2019	Redenumire post si compartiment	COMPARTIMENT	SECRETAR GENERAL UAT	
174696	Vacant			Consilier juridic	I	asistent	3		30.09.2019	Redenumire compartiment	COMPARTIMENT	CONTENCIOS, RESURSE UMANE, STARE CIVILA	
174697	Vacant			Consilier	I	debutant	2		30.09.2019	Redenumire post si compartiment	COMPARTIMENT	CONTENCIOS, RESURSE UMANE, STARE CIVILA	
174698	Vacant			Consilier	I	debutant	2		01.02.2021	Inciatare raport de serviciu - Pensionare	COMPARTIMENT	ASISTENTA SOCIALA	Schimbata calitatea postului din superior in debutant
174699	Vacant			Consilier	I	principal	1		30.09.2019	Redenumire compartiment	COMPARTIMENT	CONTENCIOS, RESURSE UMANE, STARE CIVILA	
174700	Ocupat	FLOROIU	EUGEN	Șef birou	conducere	II	1	5	30.09.2019	Redenumire compartiment	BIROU	FINANCIAR CONTABIL	
174702	Ocupat	BRICEAG	CRISTINA	Consilier	I	superior	2	4	30.09.2019	Redenumire compartiment	BIROU	FINANCIAR CONTABIL	
174703	Ocupat	NASTASE	TITI	Consilier	I	superior	1	5	30.09.2019	Redenumire compartiment	BIROU	FINANCIAR CONTABIL	
174705	Ocupat	BALANICI	ANCUȚA	Consilier	I	superior	1	5	30.09.2019	Redenumire compartiment	BIROU	FINANCIAR CONTABIL	
174706	Ocupat	CALIN	VALENTINA	Consilier	I	superior	1	5	30.09.2019	Redenumire compartiment	BIROU	FINANCIAR CONTABIL	
174707	Ocupat	MAFTEI	VALERICA ELEONORA	Consilier	I	superior	1	5	30.09.2019	Redenumire compartiment	BIROU	FINANCIAR CONTABIL	
174708	Ocupat	MORARU	NECULAI	Consilier	I	superior	2	5	30.09.2019	Redenumire compartiment	COMPARTIMENT	REGISTRU AGRICOL	
174709	Vacant			Consilier	I	debutant	3		30.09.2019	Redenumire compartiment	COMPARTIMENT	REGISTRU AGRICOL	
174710	Ocupat	PADURE	SIMONA	Consilier	I	superior	2	4	30.09.2019	Redenumire compartiment	COMPARTIMENT	REGISTRU AGRICOL	
174711	Vacant			Inspector	I	asistent	3		29.12.2020	Transformare post	COMPARTIMENT	ASISTENTA SOCIALA	
174712	Temporar ocupat	STRĂTUȚULAT	MARINELA	Consilier	I	debutant	3	0	12.10.2020	Numire - Recrutare	COMPARTIMENT	ASISTENTA SOCIALA	
439550	Vacant			Consilier	I	superior	-		30.09.2019	Redenumire compartiment	COMPARTIMENT	URBANISM- ADMINISTRATIV	
497378	Vacant			Consilier achiziții publice	I	debutant	-		30.09.2019	Redenumire post si compartiment	COMPARTIMENT	ACHIZIȚII PUBLICE INVESTIȚII ȘI PROIECTE	
497405	Ocupat	TUCHEL	IANCU	Consilier achiziții publice	I	superior	-	5	01.11.2019	Redenumire post si compartiment	COMPARTIMENT	ACHIZIȚII PUBLICE INVESTIȚII ȘI PROIECTE	
497409	Ocupat	MAFTEI	MIHAELA	Referent	III	asistent	0	3	01.01.2020	Definitivare stagiul - portal	COMPARTIMENT	REGISTRATURĂ, RELAȚII PUBLICE ȘI ARHIVĂ	

** pentru postul cu ID 174712 se va modifica începând cu data de 07.07.2021, calitatea lui

Numar total de posturi = 20

REFERAT DE APROBARE

La proiectul de hotărâre privind: *actualizarea Organigramei și Statului de funcții al aparatului de specialitate al primarului comunei Cosmești, județul Galați.*

Administrația publică în unitățile administrativ teritoriale se organizează în temeiul principiilor autonomiei locale, descentralizării serviciilor publice, eligibilității autorităților administrației publice locale, legalității și al consultării cetățenilor în soluționarea problemelor de interes local cu respectarea actelor normative în vigoare și a Regulamentelor aprobate în condițiile legii.

În exercitarea atribuțiilor primarul unei unități administrativ-teritoriale poate transforma funcțiile publice și contractuale vacante în funcții de aceeași categorie, dar cu altă denumire sau în funcții publice și contractuale de nivel inferior sau superior, fără a afecta fondul de salarii, în limita bugetului aprobat. De asemenea, este împuternicit să facă modificări, detașări ori mutări pe posturi, în cadrul și între compartimentele aparatului său de specialitate și între serviciile din subordinea Consiliului Local, cu respectarea numărului total de posturi aprobate și a prevederilor legale. Cu hotărârea nr.78/2020 au fost aprobate, statul de funcții, organigrama și numărul total de posturi la nivelul unității administrativ teritoriale Cosmești. Potrivit reglementării legislative structura posturilor, transformarea posturilor și stabilirea de funcții publice, este de competența Consiliilor Locale la propunerea conducătorului fiecărei instituții publice, pe baza activităților prevăzute de art. 370 din OUG 57/2019 privind Codul Administrativ.

Se impune o actualizare a funcțiilor în instituție, datorită modificărilor intervenite în fluctuația personalului, atât în ce privește funcțiile publice, cât și cele contractuale, cu respectarea prevederilor Codului Administrativ adoptat prin Ordonanța de Urgență a Guvernului nr. 57/2019 cu modificările ulterioare și a Codului Muncii aprobat prin Legea 53/2003.

În conformitate cu strategiile de informatizare a administrației publice, pentru accentuarea descentralizării, elaborarea proiectelor politicilor și strategiilor, a programelor, a studiilor, analizelor și statisticilor necesare realizării și implementării politicilor publice, precum și a documentației necesare executării legilor, în vederea realizării competenței autorității sau instituției publice, pentru deservirea eficientă a cetățenilor, am inițiat acest proiect de hotărâre.

Prin propunerea pe care o voi face, se va modifica numărul posturilor conform celor aprobate prin Ordinul Prefectului nr. 127/05.04.2021 privind revizuirea pe anul 2021 a numărului maxim de posturi ce pot fi încadrate la nivelul unităților/subunităților administrativ-teritoriale, cu excepția celor din cadrul capitolului bugetare „învățământ” finanțate din bugetele locale, precum și capitolului bugetare „asigurări și asistență socială” și „Servicii publice de interes local sau județean specializate cu personalitate juridică, înființate și organizate în subordinea Consiliilor locale sau consiliului județean, după caz, prin hotărâri ale autorităților deliberative ale UAT respective așa cum sunt ele definite la art. 28, alin.(2), lit.a) din Legea serviciilor comunitare de utilități publice nr. 51/2006, republicată cu modificările și completările ulterioare, indiferent de sursa de finanțare- (42 de posturi) și se vor menține cele aprobate prin Hotărâre a Consiliului Local Cosmești cu privire la asistenții personali ai persoanelor cu dizabilități.

Conform Ordinului Prefectului nr. 127/2021, comunei Cosmești i-au fost suplimentate cu 3 numărul de posturi, în temeiul pct.4 din Anexa la OUG 63/2010 pentru modificarea și completarea Legii nr. 273/2006 privind finanțele publice locale, precum și pentru stabilirea unor măsuri financiare.

Numarul de posturi prevazut în organigrama și în statul de funcții este de **44 din care: număr maxim prevăzut pct.1 din Anexa la OUG 63/2010 = 38 + posturi adăugate pentru implementare proiecte europene conform pct. 4 din OUG 63/2010= 3 + conducător microbus școlar conform pct. 5 din Anexa la OUG 63/2010. La capitolul asistență socială și sănătate nu sunt modificări: 35 posturi asistenți personali și 2 posturi asistenți comunitari, din care:**

2 posturi – funcții de demnitate publică- primar și viceprimar- ocupate;

20 funcții publice din care:

- 1 Funcție publică de conducere specifică, de secretar general al comunei conform art. 611, alin. 1 și Anexa 5, II, lit.a, pct. 1 din Codul administrativ - ocupată.

- 1 funcție publică de conducere - șef birou- ocupată;

- 18 funcții publice de execuție din care 10 ocupate, 1 temporar ocupată și 8 vacante.

20 funcții contractuale din care:

- 1 funcție contractuală(șef serviciu)-ocupat;

- 18 funcții contractuale de execuție din care 6 vacante, 1 temporar vacantă;

- 1 post-șofer microbuz școlar-

Tot funcții contractuale sunt și asistenții personali și asistenții comunitari, care nu se încadrează în numărul maxim de posturi, prevăzut de Ordinul Prefectului, fiind excepții din cadrul capitolului „asigurări și asistență socială” și „sănătate”:

- 35 posturi asistent personal al persoanei cu dizabilități
- 2 posturi asistent comunitar

Se vor detalia în Statul de funcții și vor fi identificate în Organigrama pe care o propun spre aprobare.

Se vor include în Statul de funcții actualizat, toate funcțiile de asistent personal al persoanelor cu dizabilități, care vor rămâne finanțate din capitolul „Asigurări și asistență socială” conform art. III alin. (2) din OUG 63/30.06.2010 pentru modificarea și completarea Legii nr. 273/2006 privind finanțele publice locale, precum și pentru stabilirea unor măsuri financiare, din care să rezulte posturile ocupate și posturile vacante.

Organigrama și statul de funcții al aparatului de specialitate al primarului, se va actualiza astfel:

- se actualizează și/sau completează în Statul de funcții și Organigramă funcțiile publice și contractuale care au fost ocupate/vacante de la ultima formă aprobată de Consiliul Local.

- Se completează funcțiile contractuale cu trei posturi conform Ordinului Prefectului nr. 127/2021

- la funcțiile publice: se transformă postul vacant cu ID 174698 de la Compartimentul de asistență socială, din gradul profesional superior în grad profesional debutant și postul temporar ocupat cu ID 174712 din grad profesional debutant în grad profesional asistent, pentru reintegrarea doamnei Pădure Diana începând cu data de 07.07.2021, pe postul deținut înaintea intrării în concediu pentru creștere copil, urmând a fi eliberată din funcția publică deținută persoana care o ocupa temporar.

Punctual propunerea se prezintă astfel:

I. FUNCȚII PUBLICE structura propusă va fi anexată în situație tabelară la prezentul referat de aprobare.

1. SECRETAR GENERAL AL COMUNEI- ocupat- ID 174695 -nu sunt modificări.

2. COMPARTIMENT DE ASISTENȚĂ SOCIALĂ

Acest compartiment nu va suferi modificări de structură, ci doar privind calitatea posturilor.

Compartimentul are trei funcții publice de execuție, din care doar unul va fi ocupat.

- ID 174698 - Consilier, clasa I, grad profesional superior- vacant prin pensionarea dnei Toma Iovița – se va transforma în Consilier grad profesional debutant, în vederea recrutării;

- ID 174711- inspector, clasa I, grad profesional principal- vacant –va fi transformat în consilier clasa I grad profesional asistent.

- ID 174712- temporar ocupat se va transforma începând cu data de 07.07.2021 în Consilier, clasa I, grad profesional asistent, în vederea reîncadrării doamnei Pădure Diana aflată până atunci, în concediu creștere copil.

După cum se știe, asistența socială este un domeniu cu foarte multe responsabilități și dorim să dăm posibilitatea participării la concurs a tinerilor care nu au avut posibilitatea să acumuleze vechimea necesară impusă de lege. Fișele posturilor vor fi reorganizate, astfel încât pentru funcțiile publice din acest compartiment să nu mai existe discrepante și personalul să fie capabil să răspundă oricăror cerințe din domeniu. Atribuțiile pe care le avea Consilierul clasa I, grad profesional debutant, vor fi trecute în fișa postului transformat, fiind de altfel atribuții de asistență socială. Specialiștii în asistență socială și consiliere oferă îndrumare și consiliere persoanelor fizice, familiilor, grupurilor, comunităților și organizațiilor ca răspuns la dificultățile personale și sociale. Aceștia ajută clienții să dezvolte abilități și să aibă acces la resursele și serviciile-suport necesare pentru a răspunde problemelor apărute din cauza șomajului, sărăciei, dizabilităților, dependenței, comportamentului infracțional sau delicvent, problemelor conjugale și/sau de altă natură.

În acest compartiment rămân încadrați ca și personal contractual asistenței personale ai persoanelor cu dizabilități fără a suferi transformări sau modificări la fișele de post, conforme Legii 448/2006 (**republicată**) privind protecția și promovarea drepturilor persoanelor cu handicap, precum și asistenței comunitari, care vor avea fișele de post conforme Hotărârii 324/2019 pentru aprobarea Normelor metodologice privind organizarea, funcționarea și finanțarea activității de asistență medicală comunitară.

Compartiment subordonat primarului și secretarului general al comunei;

3. BIROUL FINANCIAR CONTABIL

Biroul financiar contabil nu va suferi nici o transformare, nici la numărul posturilor, nici la calitatea acestora, nici la atribuții.

Prin urmare Biroul Financiar contabil va dispune de șase funcții publice din care: 1 șef Birou ID 174700 - ocupat de ec. Floroiu Eugen și 5 funcții publice de execuție, consilieri, clasa I, grad profesional superior, ocupate de către Călin Valentina-ID 174706, Briceag Cristina-ID 174702, Bălănci Ancuța-ID 174705, Nastase Titi-ID 174703 și Maftעי Eleonora-Valerica-ID 174707.

Biroul(BFC) subordonat primarului și secretarului general al comunei.

3. COMPARTIMENT ACHIZIȚII PUBLICE, INVESTIȚII ȘI PROIECTE,

Acest compartiment nu va suferi modificări de structură, de calitate a posturilor și nici de atribuții.

Compartimentul are două funcții publice de execuție, din care doar unul ocupat:

- Consilier achiziții publice, clasa I, grad profesional superior- ocupat- Țuchel Iancu-ID 497405;

- Consilier achiziții publice, clasa I, grad profesional debutant- vacant- ID 497378.

Compartimentul este subordonat Primarului și Șefului Biroului Financiar Contabil.

4. COMPARTIMENT CONTENCIOS, RESURSE UMANE, STARE CIVILĂ

Acest compartiment nu va suferi modificări de structură, de calitate a posturilor și nici de atribuții.

În cadrul acestui compartiment, sunt trei funcții publice de execuție (art. 392, alin.(1) din Codul administrativ)- din care :

- 1 consilier, clasa I, grad profesional principal- **vacant- ID 174699.**
- 1 de consilier juridic gradul asistent- **vacant-ID 174696;**
- 1 de consilier, clasa I, gradul profesional debutant – **vacant-ID 174697.**

Prin urmare acest compartiment rămâne cu 3 funcții publice de execuție, toate de clasa I, una cu grad profesional debutant, una cu grad profesional asistent și una cu grad profesional principal, toate vacante, pentru care nu se modifică calitatea posturilor, atribuțiilor sau structurii Compartimentului.

Compartiment subordonat primarului și secretarului general al comunei.

5. COMPARTIMENTUL REGISTRU AGRICOL

Acest compartiment nu va suferi modificări de structură, de calitate a posturilor sau atribuții.

Compartimentul are 3 funcții publice de execuție, din care:

- 2 de consilier, cl. I, gradul profesional superior, **ocupate** de Pădure Simona-ID 174710 și Moraru Nicolae-ID 174708;

- 1 de consilier, clasa I, grad profesional debutant- **vacant- ID 174709**

Compartiment subordonat primarului și secretarului general al comunei.

6. COMPARTIMENT URBANISM-ADMINISTRATIV

Acest compartiment nu va suferi modificări de structură, de calitate a posturilor și nici de atribuții.

- 1 de consilier, clasa I, gradul profesional superior, **vacantă-ID 439550.**

Compartiment subordonat primarului și secretarului general al comunei;

7.COMPARTIMENT REGISTRATURĂ, RELAȚII PUBLICE ȘI ARHIVĂ

Acest compartiment nu va suferi modificări de structură, de calitate a posturilor și nici de atribuții.

- o funcție publică de execuție, referent clasa III, asistent - **ocupată** - Maftai Mihaela-ID 497409.

Compartiment subordonat primarului și secretarului general al comunei.

Aici se încheie distribuția funcțiilor publice din structura aparatului de specialitate al primarului, cu precizarea că nu au fost afectate calitatea posturilor ocupate, că nu au fost modificate atribuțiile posturilor ocupate și au fost respectate prevederile Ordonanței de Urgență a Guvernului nr. 57/2019 privind Codul administrativ. De asemenea au fost respectate prevederile legale cu privire la denumirile compartimentelor, birourilor, denumirilor funcțiilor publice.

FUNCȚII CONTRACTUALE

Stabilite și organizate conform prevederilor Părții a VI-a, Titlul III ce privesc administrația publică locală din Codul Administrativ.

8. ADMINISTRATOR PUBLIC

- 1 funcție contractuală, prevăzută de art. 244 din OUG 57/2019 privind Codul Administrativ- **vacant.**

Persoanele care pot ocupa funcția de administrator public, trebuie să fi absolvit studii superioare economice, administrative, tehnice sau juridice. Numirea în funcție a administratorului public se face prin dispoziția primarului, care are ca anexă un contract de management cu respectarea cerințelor specifice prevăzute la art. 543 din OUG 57/2019 privind Codul Administrativ. Durata contractului de management al administratorului public nu poate depăși durata mandatului primarului. În baza contractului de management, administratorul public poate îndeplini atribuții de coordonare a unor compartimente ale aparatului de specialitate sau a serviciilor publice de interes local. Funcție contractuală, fără prerogative de putere publică

Subordonat primarului.

9.CABINETUL PRIMARULUI

Conform Codului Administrativ, art. 158, „Primarii și viceprimarii comunelor, pot înființa, în limita numărului maxim de posturi aprobate, cabinetul primarului, respectiv al viceprimarului, în condițiile prevăzute de partea a VI-a titlul III capitolul II”, respectiv art. 546, lit. k) și l), care prevăd posibilitatea creerii a două posturi pentru Cabinet primar, respectiv un post pentru Cabinet viceprimar.

Având în vedere că numărul maxim de posturi nu ne permite modificări la numărul posturilor din structură, nu voi propune suplimentarea posturilor la aceste cabinet, ci menținerea unui post care este deja ocupat.

- 1 o funcție contractuală, **consilier, ocupat- Alexandru Antonel.**

Funcție contractuală, fără prerogative de putere publică

Subordonat primarului.

10.COMPARTIMENT CULTURA

Acest compartiment nu va suferi modificări de structură, de calitate a posturilor și nici de atribuții.

- 1 bibliotecar, IA- **ocupat-** Gogotă Nela

- 1 consilier cultural - **vacant.**

Funcții contractuale, fără prerogative de putere publică.

Compartiment subordonat primarului și secretarului general al comunei.

10. SERVICIUL VOLUNTAR PENTRU SITUAȚII DE URGENȚĂ ȘI TRANSPORT LOCAL DE PERSOANE PRIN CURSE REGULATE.

Acest Serviciu nu va suferi modificări de structură, de calitate a posturilor și nici de atribuții.

SVSU avea un numar de 6 funcții contractuale dintre care 4 funcții contractuale de conducător autospecială, una de șef SVSU, una de conducător microbuz școlar. Toate ocupate: șef SVSU- Dominte Toderiță;

Conducători autospecială: Poloboc Cătălin-Marian, Bîrlădeanu Cristinel, Isarii Iulian , Condrache Gheorghe.

Conducător Microbuz școlar Condrache Daniel.

Prin urmare acest serviciu va avea în componența sa 6 posturi, din care una de conducere și 5 de execuție, toate ocupate.

Acest serviciu va avea funcții contractuale, fără prerogative de putere publică. Șeful SVSU va coordona activitatea Serviciului Voluntar pentru Situații de Urgență care include și 25 de voluntari.

Întreg Serviciul este subordonat Primarului, Viceprimarului, Consiliului Local și la nevoie sau în situații de maximă urgență la nivel național, în condițiile legii, Inspectoratului Județean pentru Situații de urgență și/sau secretarului general al comunei.

11.SERVICIUL PUBLIC DE PAZĂ ȘI ÎNTREȚINERE –GOSPODĂRESC.

Are doar funcții contractuale, fără prerogative de putere publică.

Actualul serviciu are 7 posturi din care:

- 4 de paznic(2 ocupate: Robu Ghiorghe, Bălăuță Aristică, 1 temporar vacantă, 1 vacantă),
- 1 muncitor necalificat –ocupat-Feru Marian
- 1 muncitor I-ocupat -Brașoveanu Ion
- 1 muncitor- ocupat-Gîrleanu Cristinel-Daniel
- 3 posturi conform pct. 3 din OUG 63/2010.

Propun păstrarea structurii Serviciului. Posturile nu vor suferi modificări în calitatea lor.

Subordonat primarului și viceprimarului.

12. COMPARTIMENT ASISTENȚĂ SOCIALĂ- același compartiment de mai sus din capitolul Funcții publice, doar că este adresat posturilor contractuale.

Pentru funcțiile contractuale din acest Compartiment sunt prevăzute 35 de posturi pentru asistenții personali ai persoanelor cu dizabilități- conform art.3 din HCL nr.52/30.09.2019, situația lor cu privire la ocupare rezultând din Statul de funcții - 22 ocupate și 13 vacante- și două posturi de asistent comunitar, ambele ocupate Grigorică Marcela-Iuliana și Băzu Aura-Paula.

Compartiment subordonat primarului și secretarului general al comunei.

Personalul contractual din aparatul de specialitate al primarului nu are atribuții din cele prevăzute la art. 370 din OUG 57/2019 privind Codul Administrativ-prerogative de putere publică.

Atribuțiile de resurse umane sunt îndeplinite de Cristina Zaharia, secretar general al comunei Cosmești.

În ansamblul Organigramei și al statului de funcții nu au fost efectuate modificări, ci doar actualizări adaptate situației economice actuale și pentru asigurarea celei mai optime funcționalități a serviciilor publice locale, pentru exercitarea atribuțiilor și competențelor administrației locale cum este ea definită de Codul Administrativ. Pentru motivele arătate supun dezbaterii și aprobării Consiliului Local al comunei proiectul de hotărâre privind **actualizarea Organigramei și Statului de funcții al aparatului de specialitate al primarului comunei Cosmești, județul Galați.**

Solicit Raport de specialitate responsabilului cu resurse umane, în speță doamnei Cristina Zaharia și solicit aviz tuturor Comisiilor de specialitate ale Consiliului Local.

Termenul de efectuare a Raportului de specialitate este 01.06.2021, iar comisiile de specialitate vor depune Rapoartele de avizare însoțite de eventuale amendamente, justificate și sustenabile, până cel mai târziu cu o zi înaintea Ședinței ordinare în care se va discuta acest proiect, conform dispoziției de convocare.

PRIMAR,
Ing. TUCHILUȘ ION



RAPORT DE SPECIALITATE

La proiectul de hotărâre privind: *actualizarea Organigramei și Statului de funcții al aparatului de specialitate al primarului comunei Cosmești, județul Galați*

Secretarul general al comunei Cosmești, județul Galați, având atribuții în gestiunea resurselor umane din cadrul aparatului de specialitate al Primarului, în conformitate cu prevederile art. 136, alin.(4) și alin.(8) din OUG nr. 57/2019 privind Codul Administrativ ulterioare, analizând solicitarea inițiatorului proiectului de hotărâre privind *actualizarea Organigramei și Statului de funcții al aparatului de specialitate al primarului comunei Cosmești, județul Galați*, constat că:

- proiectul de hotărâre este necesar, oportun și temeinic.
- se au în vedere prevederile art. 405, art. 406, art.407, „ **ART. 405:** Stabilirea structurii de posturi; Structura de posturi se stabilește pe baza activităților prevăzute la art. 370 alin. (1)-(3), precum și prin raportare la activitățile desfășurate de categoriile de personal prevăzute la art. 382. **ART. 407** Stabilirea de funcții publice. Funcțiile publice se stabilesc pe baza activităților prevăzute la art. 370 alin. (1)-(3), pentru fiecare autoritate și instituție publică, prin act administrativ al conducătorului acesteia, respectiv prin hotărâre a consiliului județean sau, după caz, a **consiliului local.**” și se fundamentează pe prevederile Părții a VI-a și a Părții a VII-a a Codului administrativ.
- se fundamentează pe prevederile Legii 153/2017 privind salarizarea personalului plătit din fonduri publice și ale art. III, alin.(1), alin.(2)și (3) și ale art.IV din OUG nr.63/2010, privind modificarea și completarea Legii nr. 273/2006 privind finanțele publice locale, precum și pentru stabilirea unor măsuri financiare.
- se are în vedere Ordinul Prefectului județului Galați nr. 127/2021 privind revizuirea pe anul 2021, a numărului maxim de posturi ce pot fi încadrate la nivelul unităților/subunităților administrativ-teritoriale (**42 de posturi**), cu excepția celor din cadrul capitolelor bugetare „învățământ” finanțate din bugetele locale, precum și capitolelor bugetare „asigurări și asistență socială” și „Servicii publice de interes local sau județean specializate cu personalitate juridică, înființate și organizate în subordinea Consiliilor locale sau consiliului județean, după caz, prin hotărâri ale autorităților deliberative ale UAT respective așa cum sunt ele definite la art. 28, alin.(2), lit.a) din Legea serviciilor comunitare de utilități publice nr. 51/2006, republicată cu modificările și completările ulterioare, indiferent de sursa de finanțare.
- Se urmărește actualizarea celor două documente ca urmare a cererii doamnei Pădure Diana de a fi reîncadrată începând cu data de 07.07.2021 și a faptului că prin Ordinul Prefectului s-a dat posibilitatea angajării unor persoane pentru implementare proiecte cu finanțare externă conform PCT. 3 din OUG 63/2010.

Conform proiectului de hotarare numarul de posturi prevazut în organigrama și în statul de funcții este de $42+2(\text{asistenți comunitari})+35(\text{asistenți personali}) = 79$, din care:

- 2 posturi – funcții de demnitate publică- primar și viceprimar;
- 1 funcție publică specifică de conducere - secretar general al comunei
- 2 funcții de conducere din care: 1 funcție publică(șef birou) și 1 funcție contractuală(șef serviciu);
- 18 funcții publice de execuție;
- 19 funcții contractuale de execuție;
- 2 posturi asistent comunitar finanțate din capitolul sănătate.
- 35 posturi de asistent personal pentru persoanele cu dizabilități;

Ca și structură sunt:

- 2 funcții de demnitate publică(primar, viceprimar)
- 20 funcții publice din care, 2 de conducere(una specifică, una șef birou)
- 57 funcții contractuale din care 1 de conducere

Primele 42 de posturi sunt finanțate din bugetul local, conform Ordinului Prefectului Galați nr. 127/2021, celelalte fiind finanțate din capitolele „Sănătate” și „ Asigurari și asistenta sociala”.

Conform prevederilor art.129, alin.(3, lit.c) și e), art.130, alin. (1), din OUG 57/2019 privind Codul Administrativ este de competența Consiliului local al comunei Cosmești, ca în ședința sa dezbata și să adopte proiectul de hotărâre privind *actualizarea Organigramei și Statului de funcții al aparatului de specialitate al primarului comunei Cosmești, județul Galați* și a comisiilor de specialitate din cadrul Consiliului Local de a aviza acest proiect.

SECRETAR GENERAL AL COMUNEI,
Responsabil resurse umane- Cristina ZAHARIA



GUVERNUL ROMÂNIEI
MINISTERUL AFACERILOR INTERNE



INSTITUȚIA PREFECTULUI
JUDEȚUL GALAȚI

Serviciul Strategii Guvernamentale și
Servicii Publice Deconcentrate

*Nu se furnizează
în Oh. 0021*

UAT COSMEȘTI Jud. GALAȚI	
Str. Dumitru Dămășeanu, Nr. 73	
INTRARE	Nr. 2759
IEȘIRE	
20	Luna 04 Ziua 07

Nesecret

Nr. 3551 / 06.04.2021

*o copie d-nei Calin
Juy*

Consiliul local al municipiului, orașului, comunei

Doamnei / Domnului Primar

În conformitate cu prevederile art.III, alin.(8) din *Ordonanța de Urgență Nr. 63 / 2010 pentru modificarea și completarea Legii nr. 273/2006 privind finanțele publice locale, precum și pentru stabilirea unor măsuri financiare, aprobată cu modificări și completări prin Legea nr.13/2011, cu modificările și completările ulterioare,*

în baza *Ordinului Nr. 338 din 10.03.2021 al ministrului lucrărilor publice, dezvoltării și administrației privind aplicarea prevederilor art. III alin. (11) din Ordonanța de urgență a Guvernului nr. 63/2010 pentru modificarea și completarea Legii nr. 273/2006 privind finanțele publice locale, precum și pentru stabilirea unor măsuri financiare, publicat în Monitorul Oficial al României nr. 290 din 23.03.2021,*

Vă înaintăm alăturat **Ordinul Prefectului Nr.127 din 05.04.2021 privind revizuirea pe anul 2021 a numărului maxim de posturi ce pot fi încadrate la nivelul unităților administrativ-teritoriale, cu excepția celor din cadrul capitolului bugetar "Învățământ" finanțat din bugetele locale, precum și capitolelor bugetare "Sănătate", "Asigurări și asistență socială" și "Servicii publice de interes local sau județean, specializate", cu personalitate juridică, înființate și organizate în subordinea consiliilor locale sau consiliului județean, după caz, prin hotărâri ale autorităților deliberative ale unităților administrativ-teritoriale respective, așa cum sunt definite la art.28 alin.(2) lit.a) din Legea serviciilor comunitare de utilități publice nr.51/2006, republicată, cu modificările și completările ulterioare, indiferent de sursa de finanțare.**

Menționăm faptul că documentul antemenționat se transmite în format scanat și electronic la adresele de e-mail ale fiecărui UAT.

Cu deosebită considerație,

PREFECT
Gabriel-Aurelian Panaitescu



Șef serviciu
Tanța Gavrilu

Tanța Gavrilu

GVERNUL ROMÂNIEI
MINISTERUL AFACERILOR INTERNE



INSTITUȚIA PREFECTULUI
JUDEȚUL GALAȚI

Serviciul Strategii Guvernamentale și Servicii
Publice Deconcentrate

Nesecret

Nr. . 2 /

ORDINUL Nr. 127

Din 05.04.2021

privind revizuirea pe anul 2021 a numărului maxim de posturi ce pot fi încadrate la nivelul unităților/subdiviziunilor administrativ-teritoriale, cu excepția celor din cadrul capitolului bugetar "Învățământ" finanțat din bugetele locale, precum și capitolelor bugetare "Sănătate", "Asigurări și asistență socială" și "Servicii publice de interes local sau județean, specializate", cu personalitate juridică, înființate și organizate în subordinea consiliilor locale sau consiliului județean, după caz, prin hotărâri ale autorităților deliberative ale unităților administrativ-teritoriale respective, așa cum sunt definite la art.28 alin.(2) lit.a) din Legea serviciilor comunitare de utilități publice nr.51/2006, republicată, cu modificările și completările ulterioare, indiferent de sursa de finanțare

Gabriel-Aurelian Panaitescu, Prefectul județului Galați, numit prin Hotărârea Guvernului României nr. 186 / 03.03.2021;

Având în vedere prevederile Ordonanței de Urgență Nr.63/2010 pentru modificarea și completarea Legii nr. 273/2006 privind finanțele publice locale, precum și pentru stabilirea unor măsuri financiare, cu modificările și completările ulterioare, aprobată prin Legea nr.13/2011;

Având în vedere prevederile art.5 din Ordonanța de Urgență Nr. 2/2017 privind unele măsuri fiscal bugetare, precum și modificarea și completarea unor acte normative;

Având în vedere prevederile Legii nr. 217/2018 privind modificarea alin.(2) al art.III din Ordonanța de Urgență a Guvernului Nr. 63 / 2010 pentru modificarea și completarea Legii nr. 273/2006 privind finanțele publice locale, precum și pentru stabilirea unor măsuri financiare;

Având în vedere prevederile Ordinului Nr.338 din 10.03.2021 al ministrului dezvoltării, lucrărilor publice și administrației privind aplicarea prevederilor art.III alin.(11) din Ordonanța de Urgență Nr. 63/2010 pentru modificarea și completarea Legii nr. 273/2006 privind finanțele publice locale, precum și pentru stabilirea unor măsuri financiare;

În baza referatului nr. 3418/02.04.2021 emis de Serviciul Strategii Guvernamentale și Servicii Publice Deconcentrate;

În conformitate cu prevederile art.275, alin.1, din Ordonanța de Urgență nr.57/2019 privind Codul administrativ, emite prezentul

ORDIN

Art.1. Numărul maxim de posturi pentru fiecare unitate administrativ-teritorială din județul Galați se revizuieste pentru anul 2021 în conformitate cu Anexa care face parte integrantă din prezentul Ordin.

Art.2. Numărul maxim de posturi ce pot fi încadrate pentru implementarea proiectelor finanțate din fonduri externe nerambursabile, potrivit pct. 4 din anexa la OUG nr. 63/2010, este valabil doar pe durata implementării proiectelor respective.

Art.3. Serviciul Strategii Guvernamentale și Servicii Publice Deconcentrate va comunica prezentul Ordin tuturor persoanelor interesate.

PREFECT
Gabriel-Aurelian Panaitescu

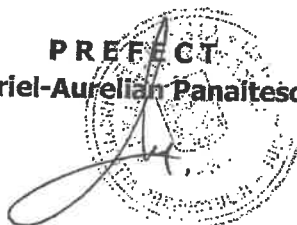

Vizat juridic,
Șef Serviciu
Nicoleta Butunoiu

Șef Serviciu
Tanța Gavrilu

SITUAȚIA POSTURILOR PENTRU CONSILIUL JUDEȚEAN ȘI UNITĂȚILE ADMINISTRATIV TERITORIALE DIN JUDEȚUL GALAȚI
CONFORM O.U.G. NR 63/2010 ȘI OUG NR.2/2017
PENTRU ANUL 2021

Cod județ 18	JUDEȚUL GALAȚI	COD UAT 11 - Consiliul Județean; 12 - Municipiu; 13 - Oraș; 14 - Comuna	Tip UAT C-J- Consiliu Județean; M- Municipiu; O-Oraș; C- Comuna	Codul SIRUTA al UAT ale județului	Denumirea UAT ale județului	Populația județului la 01.01.2020	Numar maxim de posturi potrivit pct.1 din anexa la OUG nr. 63/2010	Posturi pentru serviciul public comunitar local de evidența persoanel or potrivit pct. 2 din anexa la OUG nr. 63/2010	Posturi pentru poliția comunitar a și paza obiectivel or de interes Județean potrivit pct. 3 din anexa la OUG nr. 63/2010	Posturi adaugate pentru implement are proiecte finanțate din fonduri externe neramburs abile potrivit pct. 4 din anexa la OUG nr. 63/2010	Posturi adaugate pentru implement are proiecte finanțate din fonduri externe neramburs abile potrivit pct. 4 din anexa la OUG nr. 63/2010	Post conducato r auto microbuz scolar potrivit pct. 5 din anexa la OUG nr. 63/2010	Posturi create postimpl ementare proiecte potrivit pct. 6 din anexa la OUG nr.63/201 0	TOTAL POSTURI	
															a
					0										
18	Consiliul Județean	11	CJ	172	TOTAL JUDEȚ	628104	3469	149	445	121	25	18	7	4217	
					Consiliul Județean	628104	578	42	0	10	0	3	0	633	
					Total municipii din care :	351399	1069	77	351	18	0	0	0	1515	
					GALAȚI	306424	780	56	306	10	0	0	0	1152	
					TECUCI	44975	289	21	45	8	0	0	0	363	
					Total orase din care :	10258	100	9	3	5	1	0	0	118	
					BEREȘTI	3146	35	3	3	0	0	0	0	41	
					TG. BUJOR	7112	65	6	0	5	1	0	0	77	
					Total comune din care :	266447	1712	21	91	88	24	15	15	1951	
					BARCEA	6457	36	0	0	0	1	0	0	37	
					BĂLĂBĂNEȘTI	1942	19	0	3	3	1	0	0	26	
					BĂLĂȘEȘTI	2230	21	0	0	3	1	0	0	25	
					BĂLENI	2266	21	0	0	1	0	0	0	22	
					BĂNEASA	2044	18	0	0	0	0	0	0	18	

a	b	c	d	e	0	1	2	3	4	5	6	7	8=2+3+4+5+6+7
18	Comuna	14	C	75356	BEREȘTI MERIA	3513	26	0	0	3	0	0	29
18	Comuna	14		75711	BRANIȘTEA	4375	29	0	0	3	0	0	32
18	Comuna	14	C	75766	BRĂHĂȘEȘTI	9946	43	0	10	8	0	0	61
18	Comuna	14	C	75819	BUCIUMENI	2429	22	0	0	0	0	0	22
18	Comuna	14	C	75864	CAVADINEȘTI	2881	22	0	0	3	0	0	25
18	Comuna	14	C	75917	CERTESTI	2314	20	0	0	0	0	0	20
18	Comuna	14	C	76004	CORNI	2109	19	0	0	0	1	0	20
18	Comuna	14	C	75953	COROD	7471	43	3	8	5	0	0	59
18	Comuna	14	C	76040	COSMESTI	6604	38	0	0	3	1	0	42
18	Comuna	14	C	76111	COSTACHE NEGRI	2727	22	0	0	0	1	0	23
18	Comuna	14	C	76139	CUCA	2110	20	0	0	0	1	0	21
18	Comuna	14	C	76157	CUDALBI	7368	43	3	8	5	0	2	61
18	Comuna	14	C	77595	CUZA VODĂ	2678	22	0	0	0	0	0	22
18	Comuna	14	C	75221	DRĂGĂNEȘTI	6680	37	0	0	3	0	0	40
18	Comuna	14	C	76175	DRĂGUSENI	5688	33	0	6	0	0	0	39
18	Comuna	14	C	76255	FÎRȚĂNEȘTI	5045	30	0	0	0	1	0	31
18	Comuna	14	C	76282	FOLTEȘTI	3171	23	0	0	0	1	0	24
18	Comuna	14	C	76317	FRUMUȘIȚA	5398	31	0	0	0	1	2	34
18	Comuna	14	C	76353	FUNDENI	3776	26	0	0	0	0	0	26
18	Comuna	14	C	76406	GHIDIGENI	6894	39	0	7	0	1	0	47
18	Comuna	14	C	76497	GOHOR	3248	23	0	3	0	0	0	26
18	Comuna	14	C	76558	GRIVIȚA	3729	25	0	0	3	0	0	28
18	Comuna	14	C	76585	INDEPENDENȚA	4646	30	0	0	3	0	0	33
18	Comuna	14	C	76601	IVEȘTI	10124	47	3	0	0	0	0	50
18	Comuna	14	C	76638	JORAȘTI	1786	17	0	0	0	1	0	18
18	Comuna	14	C	76674	LIEȘTI	10827	51	3	0	5	0	0	59
18	Comuna	14	C	76692	MATCA	12313	58	0	0	0	0	0	58
18	Comuna	14	C	76718	MĂSTĂCANI	4716	30	0	0	0	1	0	31
18	Comuna	14	C	76745	MOVILENI	3360	22	0	0	0	1	0	23
18	Comuna	14	C	75258	MUNTENI	7651	43	0	0	6	0	1	49
18	Comuna	14	C	76763	NĂMOLOASA	2049	18	0	0	5	1	0	24
18	Comuna	14	C	77579	NEGRILEȘTI	2577	22	0	0	0	1	0	23
18	Comuna	14	C	76807	NICOREȘTI	4028	27	0	4	8	0	1	40
18	Comuna	14	C	76932	OANCEA	1590	17	0	0	0	0	6	23
18	Comuna	14	C	76969	PECHEA	11118	53	3	0	0	0	0	56
18	Comuna	14	C	76996	PISCU	4761	30	0	5	0	0	0	35
18	Comuna	14	C	77587	POIANA	1712	17	0	0	0	1	1	19
18	Comuna	14	C	77028	PRIPONEȘTI	2112	20	0	0	0	0	0	20

a	b	c	d	e	0	1	2	3	4	5	6	7	8=2+3+4+5+6+7
18	Comuna	14	C	77561	RADEȘTI	1456	17	0	0	0	0	0	17
18	Comuna	14	C	77082	REDIU	2036	19	0	0	3	0	0	22
18	Comuna	14	C	77153	SCHELA	3848	26	0	4	5	1	0	36
18	Comuna	14	C	77126	SCÎNTEIEȘTI	2397	21	3	0	0	0	0	24
18	Comuna	14	C	77180	SLOBOZIA CONACHI	4176	29	0	0	0	0	0	29
18	Comuna	14	C	77224	SMIRDAN	5837	32	0	0	0	0	0	32
18	Comuna	14	C	77260	SMULȚI	1381	16	0	0	0	0	0	16
18	Comuna	14	C	77288	SUCEVENI	1610	17	0	0	0	1	1	19
18	Comuna	14	C	77601	SUHURLUI	1398	16	0	0	0	0	0	16
18	Comuna	14	C	75114	ȘENDRENI	5151	30	0	5	0	0	0	35
18	Comuna	14	C	77313	T.VLADIMIRESCU	5101	31	0	0	0	0	0	31
18	Comuna	14	C	77331	TULUCEȘTI	7599	43	0	8	0	1	2	54
18	Comuna	14	C	77377	TEPU	2392	22	3	3	0	0	0	28
18	Comuna	14	C	77402	UMBRĂREȘTI	7102	41	0	7	0	0	0	48
18	Comuna	14	C	77475	VALEA MĂRULUI	3606	24	0	4	8	1	0	37
18	Comuna	14	C	75150	VÎNATORI	6413	36	0	6	0	1	0	43
18	Comuna	14	C	77509	VÎRLEZI	1981	18	0	0	0	1	0	19
18	Comuna	14	C	77536	VLĂDEȘTI	2500	21	0	0	3	0	0	24